

THONET

TABLE
AND
SYSTEM
1500

DESIGN
WOLFGANG
C.R. MEZGER





DE Der Besprechungstisch 1500 von Wolfgang C.R. Mezger überzeugt formal und bietet außerdem systemische Intelligenz. Mit seinen zwei Höhen – 74 cm und 105 cm – reagiert er auf den in heutigen Arbeitszusammenhängen oft gewünschten Wechsel zwischen Stehen und Sitzen und kreiert so gleichzeitig einen informellen Ort für spontane Meetings oder entspannte Pausengespräche.

Die formale Durchgängigkeit der Produktfamilie setzt die beiden Arbeitshöhen und Besprechungsformen in Beziehung und erlaubt es, im Raum Landschaften zu arrangieren. Mit seinen flexiblen Maßen und Ausführungen lässt sich der Tisch perfekt an unterschiedliche Raum- und Gruppengrößen anpassen. Und wer es im Büro besonders wohnlich haben möchte, für den bieten wir bei den Tischbeinen neben der Ausführung in Aluminium auch eine Variante in Holz.

EN The conference table 1500, designed by Wolfgang C. R. Mezger, is appealing both in form and systematic intelligence. With its two heights – 74 cm and 105 cm – it allows you to easily switch between a sitting and standing position, which is becoming increasingly important in today's working contexts. At the same time, it also creates an informal place for spontaneous meetings or informal discussions during breaks.

The formal consistency of the product family establishes a relationship between the two working heights and meeting types, thereby allowing landscapes to be arranged within the room. With its flexible dimensions and versions, it can be perfectly adjusted to spaces and groups of various sizes. For those who want their offices to feel especially cosy, Thonet also offers a wooden version for the table legs in addition to the aluminium version.

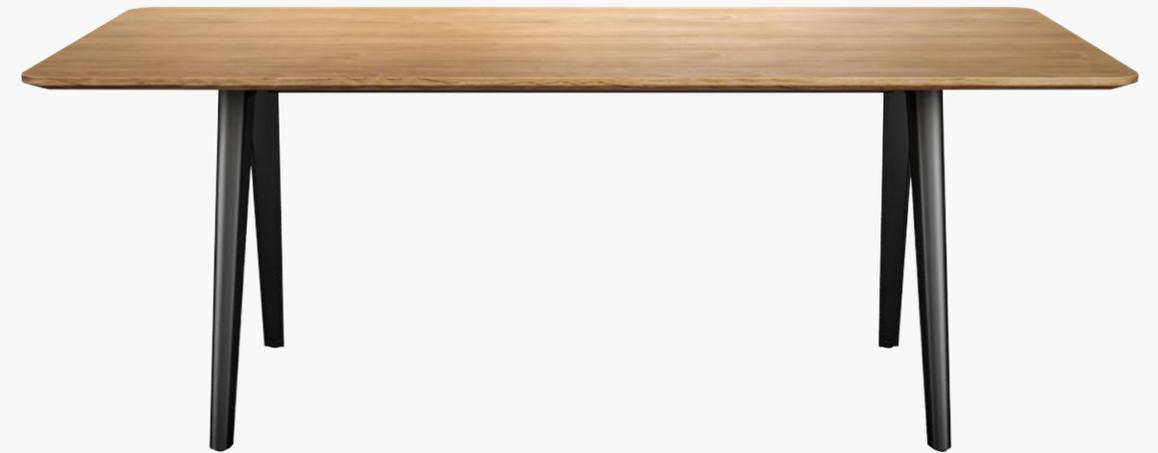

1500
TISCH NIEDRIG, EICHE GEÖLT, TISCHBEINE SCHWARZ PULVERBESCHICHTET /
LOW TABLE, OILED OAK, TABLE LEGS BLACK POWDER-COATED

DE Wolfgang C.R. Mezger (geboren 1951 in Göppingen) absolvierte nach einer Ausbildung als Typograph an der Hochschule für Gestaltung Schwäbisch Gmünd den Studiengang Industriedesign.

1983 gründete er nach freiberuflicher Tätigkeit das Design Büro Wolfgang C.R. Mezger, das seit 2007 seinen Sitz in Göppingen bei Stuttgart hat. Mit seinem Team entwickelt Mezger vielfältige, innovative Produkte für die er mit mehr als 80 internationale Designpreisen ausgezeichnet wurde. Seine einfallsreichen und poetischen Designkonzepte, setzt Mezger in langlebige, funktionelle und benutzerfreundliche Produkte für zahlreiche internationale Kunden um. Neben seiner beruflichen Tätigkeit als selbständiger Designer für internationale Topfirmen in den USA, Großbritannien, Italien, Holland, Österreich, Schweiz und Deutschland, nimmt er Lehraufträge an verschiedenen Designhochschulen in Berlin, London und Schwäbisch Gmünd wahr.

EN Wolfgang C.R. Mezger (born 1951 in Göppingen) studied industrial design at the Hochschule für Gestaltung Schwäbisch Gmünd following his training as a typographer.

In 1983, after working as a freelancer, he founded the Design Büro Wolfgang C.R. Mezger, which has been headquartered in Göppingen near Stuttgart since 2007. With his team, Mezger develops innovative products for numerous areas of application and has won more than 80 international design awards. Mezger realises his innovative and poetic design concepts as durable, functional and user-friendly products for international manufacturers. In addition to his work as a freelance designer for top international companies in the U.S., the U.K., Italy, the Netherlands, Austria, Switzerland and Germany, he also lectures at various design universities and academies in Berlin, London, and Schwäbisch Gmünd.



WOLFGANG C.R. MEZGER

TABLE 1500



1500
TISCH NIEDRIG/
LOW TABLE
100 X 200 CM



1510
STEHTISCH/
STANDING TABLE
200/275 X 100 CM



1500
TISCH NIEDRIG/
LOW TABLE
100 X 200 CM



1500
TISCH NIEDRIG/
LOW TABLE
100 X 275 CM



1500
TISCH NIEDRIG/
LOW TABLE
110 X 350 CM



1500
TISCH BOOTSFORM/
TABLE BOAT SHAPE
100/150 X 350 CM

KONFERENZTISCH 1500, DREHSTUHL S 64 NDR/
1500 CONFERENCE TABLE, S 64 NDR SWIVEL CHAIR
TISCHPLATTEN MIT EINER LÄNGE VON BIS ZU 350 CM KOMMEN
DANK DER TRAVERSE UNTER DER PLATTE MIT NUR ZWEI
BEINPAAREN AUS / THANKS TO THE TRAVERSE, WHICH RUNS
UNDERNEATH THE TABLETOP, TABLES WITH A LENGTH UP TO
350 CM ONLY NEED TWO PAIRS OF LEGS





KOMPONENTEN/ COMPONENTS

EXPLOSION

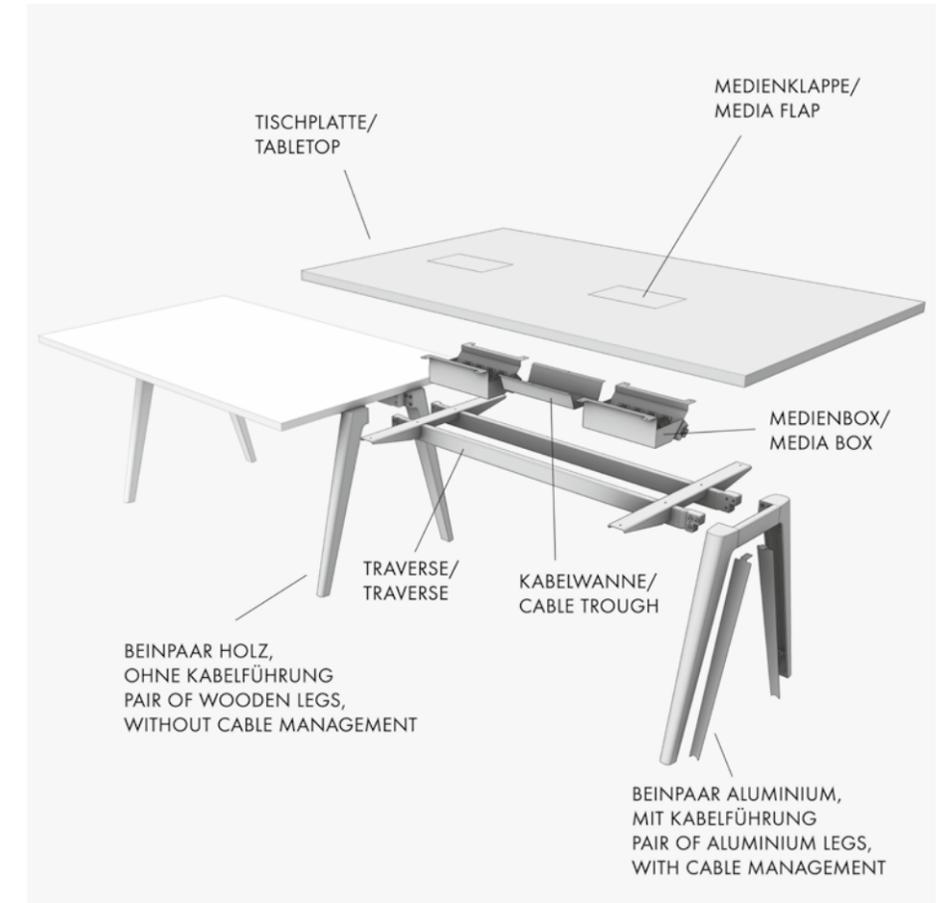

PLATTENAUSFÜHRUNGEN/ TABLETOP VERSIONS

ECKEN GERADE, KANTEN GERADE/
STRAIGHT CORNERS, STRAIGHT EDGES

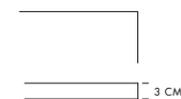

ECKEN GERUNDET, KANTEN GERADE/
ROUNDED CORNERS, STRAIGHT EDGES

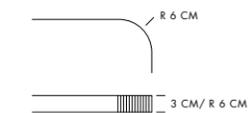

ECKEN GERADE, KANTEN UNTERSEITIG ABGESCHRÄGT/
STRAIGHT CORNERS, EDGES BEVELLED ON THE BOTTOM SIDE

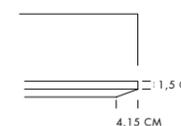

ECKEN GERUNDET, KANTEN UNTERSEITIG ABGESCHRÄGT/
ROUNDED CORNERS, EDGES BEVELLED ON THE BOTTOM SIDE

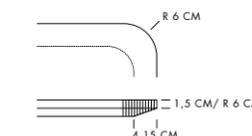



DAS PROGRAMM 1500 ERMÖGLICHT EIN OPTIMALES KABELMANAGEMENT/
THE 1500 RANGE ENABLES OPTIMUM CABLE MANAGEMENT



MEDIENKLAPPE/MEDIA FLAP
AUSSCHNITT IN DER TISCHPLATTE FÜR DIVERSE
MEDIENMODULE; MIT FURNIERTEM KLAPPDECKEL/
TABLETOP CUT-OUT FOR VARIOUS MEDIA MODULES;
WITH VENEERED LID



REFERENZ LÜHRMANN, BERLIN
BESPRECHUNGSTISCH 1500/STUHL S 64 PVDR, S 64 PV/
LÜHRMANN REFERENCE PROJECT, BERLIN
CONFERENCE TABLE 1500/CHAIRS S 64 PVDR, S 64 PV

DE Standfest und dabei elegant präsentiert sich der Tisch 1500: Auf den sich nach unten hin leicht verjüngenden Aluminium- oder Holzbeinen scheint die Tischplatte zu schweben. Unterhalb der Platte sind die Tischbeine durch Traversen miteinander verbunden – so kommen auch lange Tische mit nur zwei Beinpaaren aus.

EN The table 1500 appears both sturdy and elegant. The tabletop seems to float on the aluminium or wooden legs, which taper slightly at the bottom. Beneath the tabletop, the legs are connected via traverses, allowing even long tables to do with just two pairs of legs.

Gängige Medientechnik und Kabelanschlüsse aller Art werden auf Wunsch dezent in die Tischplatte integriert. Die gesamte Kabelführung läuft verdeckt in den Beinen des Tisches und innerhalb der modularen Zarge unter der Tischplatte. Der Systemtisch 1500 bietet ausreichend Platz für ausgedehnte Meetings, Konferenzen oder Workshops. Tischbeine Aluminium poliert, verchromt oder pulverbeschichtet in Schwarz, Weiß oder Eiche massiv. Platten furniert oder Schichtstoff. Ecken gerade oder gerundet, Kanten gerade oder nach unten abgeschrägt.

Modern media technology and all types of cable connections are discretely integrated into the tabletop upon request. All of the cabling is hidden in the table's legs and the modular casing beneath the tabletop. The system table 1500 offers plenty of room for lengthy meetings, conferences and workshops. Table legs available in polished, chrome-plated or powder-coated black or white aluminium or in solid oak. Tabletops available in veneered or HPL board versions. Corners straight or rounded, edges straight or bevelled towards the bottom.

MATERIALIEN/ MATERIALS

FURNIER/VERNEER



BUCHE/
BEECH EICHE/
OAK ESCH
E/ASH NUSSBAUM/
WALNUT

SCHICHTSTOFF/LAMINATE/THONET DUR®



WEISS/
WHITE HELLGRAU/
LIGHT GREY SCHWARZ/
BLACK

TISCHBEINE/TABLE LEGS

ALUMINIUM (NUR 1500)/ALUMINIUM (ONLY 1500)
MIT KABELFÜHRUNG/WITH CABLE MANAGEMENT



SCHWARZ/
BLACK WEISS/
WHITE ALUMINIUM
POLIERT/
POLISHED
ALUMINIUM VERCHROMT/
CHROME-PLATED

TISCHBEINE AUS HOLZ/WOODEN TABLE LEGS
OHNE KABELFÜHRUNG/WITHOUT CABLE MANAGEMENT



EICHE NATUR/
OAK NATURAL EICHE SCHWARZ/
OAK BLACK

MASSE UND VARIANTEN/ DIMENSIONS AND VARIANTS

TISCH 1500/TABLE 1500

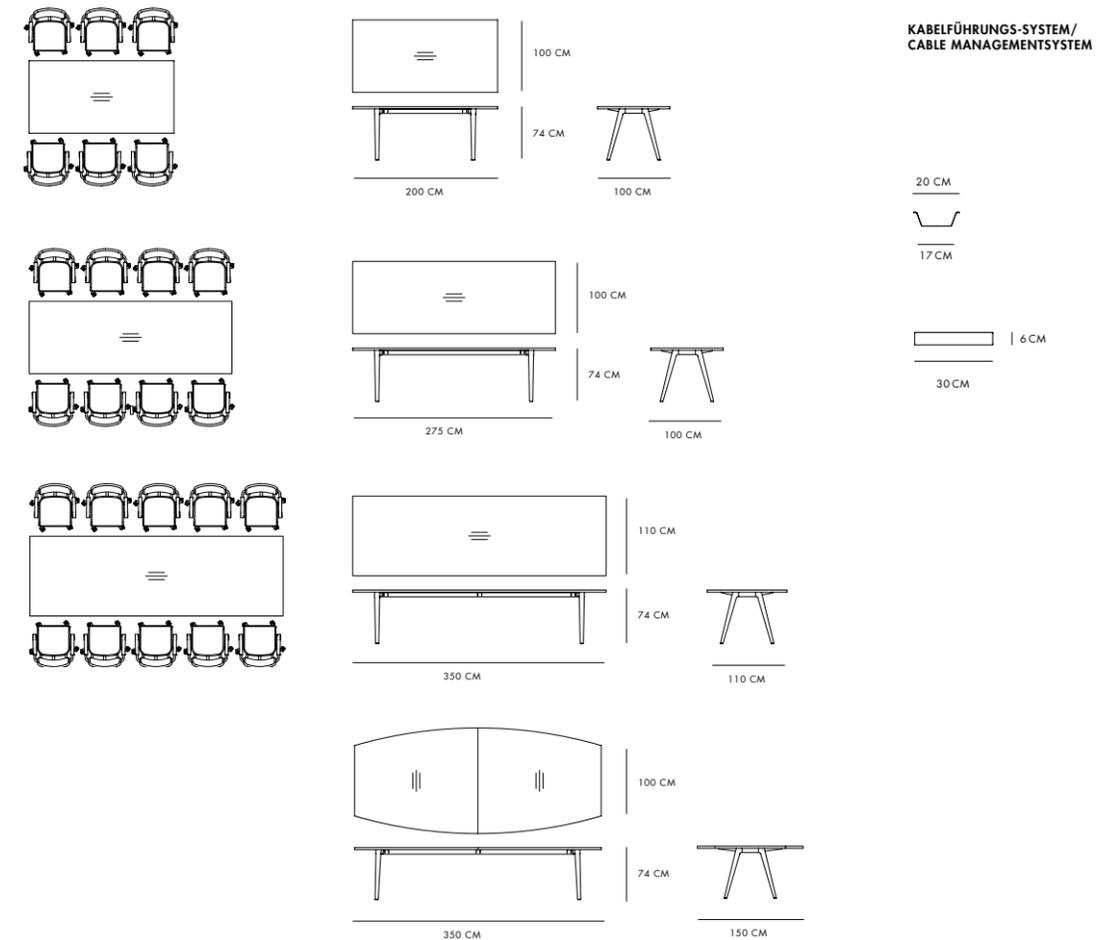

STEHTISCH 1510/STANDING TABLE 1510

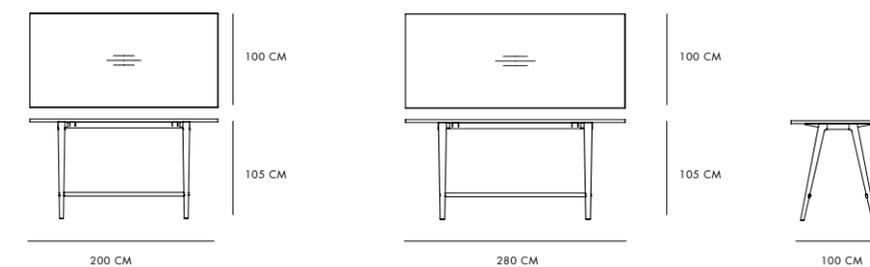



KONFERENZANLAGE SYSTEM 1500 (C017),
FREISCHWINGER S 64 PV /
CONFERENCE TABLE SYSTEM 1500 (C017),
CANTILEVER CHAIR S 64 PV

SYSTEM 1500

EXPLOSION

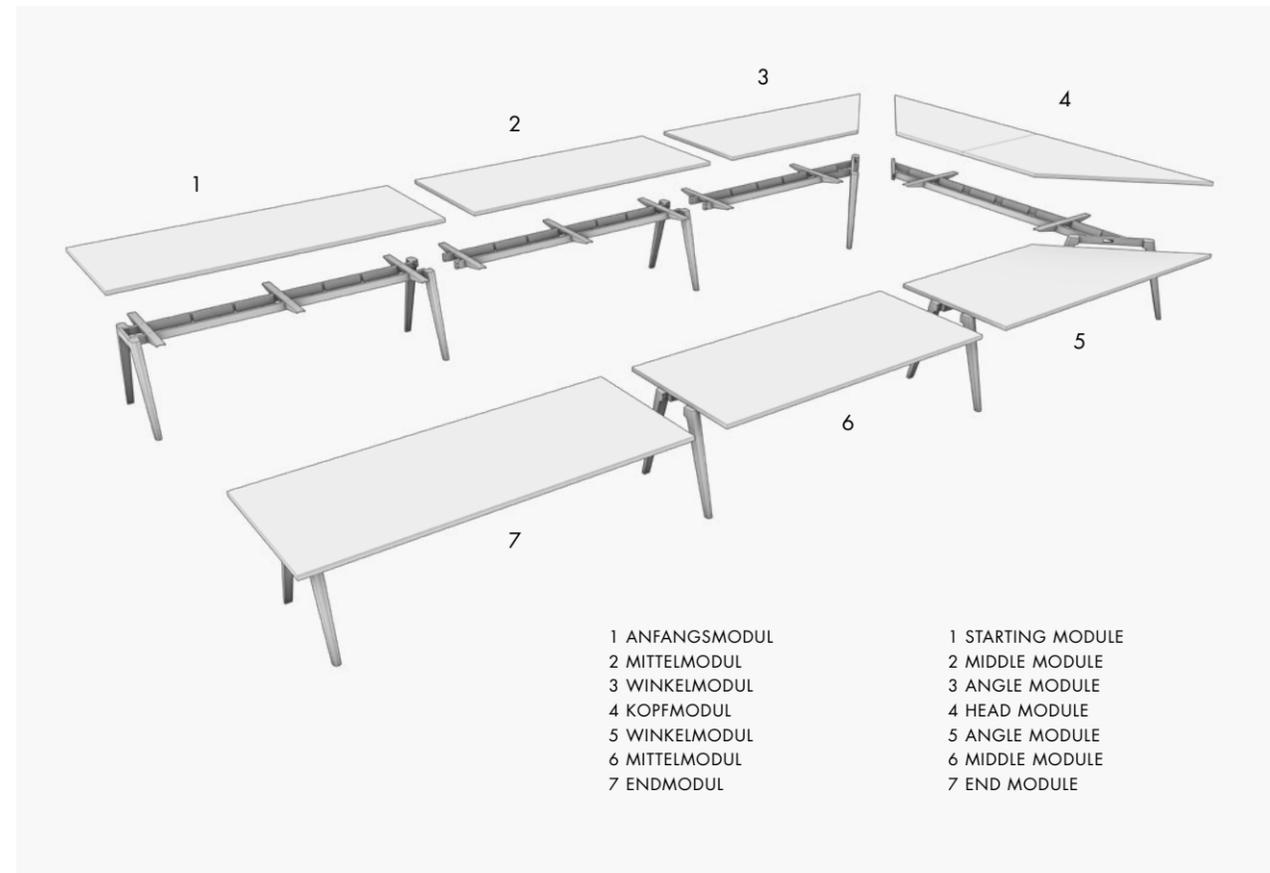

PRODUKTFILM/
PRODUCT-FILM

DE Für jeden Raum das richtige Format: Das Konferenztisch-System 1500

Mit Tischlösungen für Konferenzen aller Größenordnungen lässt sich das System 1500 nach einem Entwurf von Designer Wolfgang C.R. Mezger mit flexiblen Maßen und in zahlreichen Ausführungen ideal an unterschiedliche Raumsituationen und Gruppenstärken anpassen. Durch eine große Auswahl miteinander kombinierbarer Einzelmodule lassen sich sowohl lineare Tischformationen wie auch U- und V-förmige Anlagen in verschiedenen Radien realisieren. Individuelle Sonderanfertigungen von Konferenztischen sind ebenfalls möglich.

Die Tischanlagen fügen sich mit nur wenigen Beinpaaren elegant und zurückhaltend in den Raum ein. Dank des Aufbaus der Tische als Traversenkonstruktion besticht das System 1500 nicht nur formal sondern überzeugt durch seine ausgesprochene Stabilität und eine ausgeklügelte Kabelführung. Die für den Entwurf charakteristische Systemintelligenz einer modularen Traverse lässt die Tischplatten scheinbar über den leicht zulaufenden Beinen schweben. Auch lange Tische kommen aufgrund dieser stabilen Traversenkonstruktion mit nur wenigen Beinpaaren aus. Ein intelligentes Kabelmanagement unterhalb der Platte leitet Medientechnik und Kabelanschlüsse vom Boden durch die Tischbeine in individuell konfigurierbare Medienboxen, die dezent in den Tisch eingelassen sind.

Das System 1500 geht aus dem erfolgreichen Thonet Tischprogramm 1500 hervor, welches formal überzeugt und mit zwei unterschiedlichen Höhen auf den im heutigen Arbeitsalltag oft gewünschten Wechsel zwischen Stehen und Sitzen antwortet.

SYSTEM 1500/C017 U-FORM/U-SHAPE

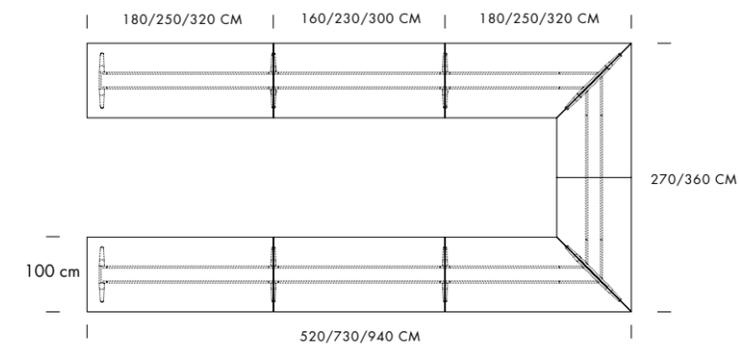

BESTEHEND AUS:
1 X ANFANGSMODUL 100 RECHTECK
2 X MITTELMODUL 100 RECHTECK
1 X WINKELMODUL 100 90° LINKS
1 X KOPFMODUL 100 90°
1 X WINKELMODUL 100 90° RECHTS
1 X ENDMODUL 100 RECHTECK

CONSISTING OF:
1 X STARTING MODULE 100 RECTANGLE
2 X MIDDLE MODULE 100 RECTANGLE
1 X ANGLE MODULE 100 90° LEFT
1 X HEAD MODULE 100 90°
1 X ANGLE MODULE 100 90° RIGHT
1 X END MODULE 100 RECTANGLE

EN The right configuration for every room: the conference table system 1500

Created by designer Wolfgang C.R. Mezger, the 1500 table system can be used for meetings of any size and, thanks to its flexible dimensions and numerous variations, can be adapted to different room layouts and group sizes. The system's large selection of individual modules can be combined to create linear as well as U and V-shaped table systems in various radii. Custom-designed conference tables are also available.

The table systems require only a few pairs of legs and thus fit subtly and elegantly into any room. Modular traverses characterise the table system and give the impression that the tabletop is floating over its legs, which taper slightly towards each other. Thanks to these stable traverses that run underneath the tabletop, even long tables only require a few pairs of legs. A smart cable management system runs wires from the ground up through the table legs into customisable media boxes, which are discreetly integrated into the table.

The 1500 system is based on Thonet's successful and aesthetically pleasing 1500 table range, which is available in two different heights. This makes it the perfect solution when office workers want to be able to switch between sitting and standing, a frequent requirement in today's workplaces.

SYSTEM 1500/C006 BOOTFORM/BOAT SHAPE

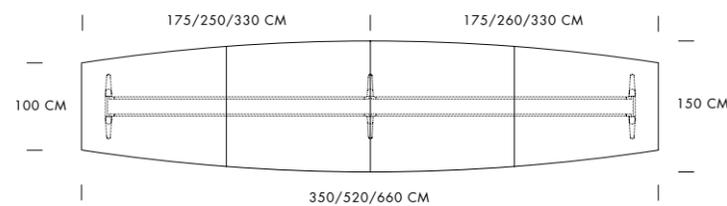

BESTEHEND AUS:
1 X ANFANGSMODUL 150 BOOTSFORM
1 X ENDMODUL 150 BOOTSFORM

CONSISTING OF:
1 X STARTING MODULE 150 BOAT SHAPE
1 X END MODULE 150 BOAT SHAPE

SYSTEM 1500

SYSTEM 1500/C016 V-FORM/V-SHAPE

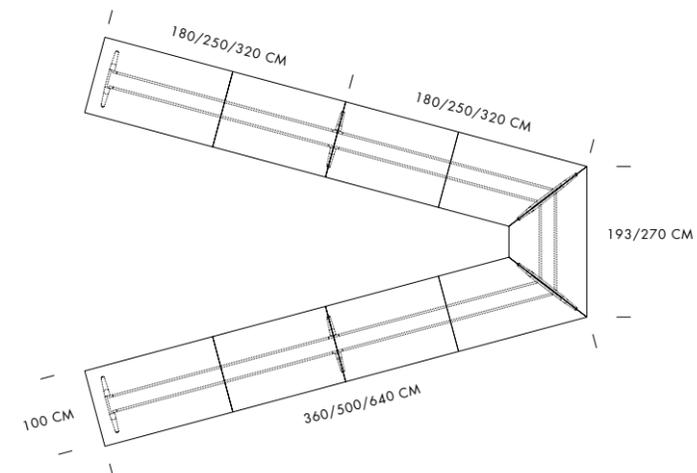

BESTEHEND AUS:
1 X ANFANGSMODUL 100 RECHTECK
1 X WINKELMODUL 100 105° LINKS
1 X KOPFMODUL 100 105°
1 X WINKELMODUL 100 105° RECHTS
1 X ENDMODUL 100 RECHTECK

CONSISTING OF:
1 X STARTING MODULE 100 RECTANGLE
1 X ANGLE MODULE 100 105° LEFT
1 X HEAD MODULE 100 105°
1 X ANGLE MODULE 100 105° RIGHT
1 X END MODULE 100 RECTANGLE

SYSTEM 1500

SYSTEM 1500/C008
RECHTECK/OPEN RECTANGLE

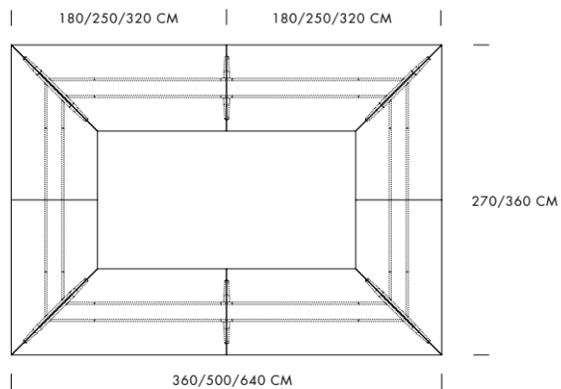

BESTEHEND AUS:
2 X WINKELMODUL 100 90° LINKS
2 X KOPFMODUL 100 90°
2 X WINKELMODUL 100 90° RECHTS

CONSISTING OF:
2 X ANGLE MODULE 100 90° LEFT
2 X HEAD MODULE 100 90°
2 X ANGLE MODULE 100 90° RIGHT

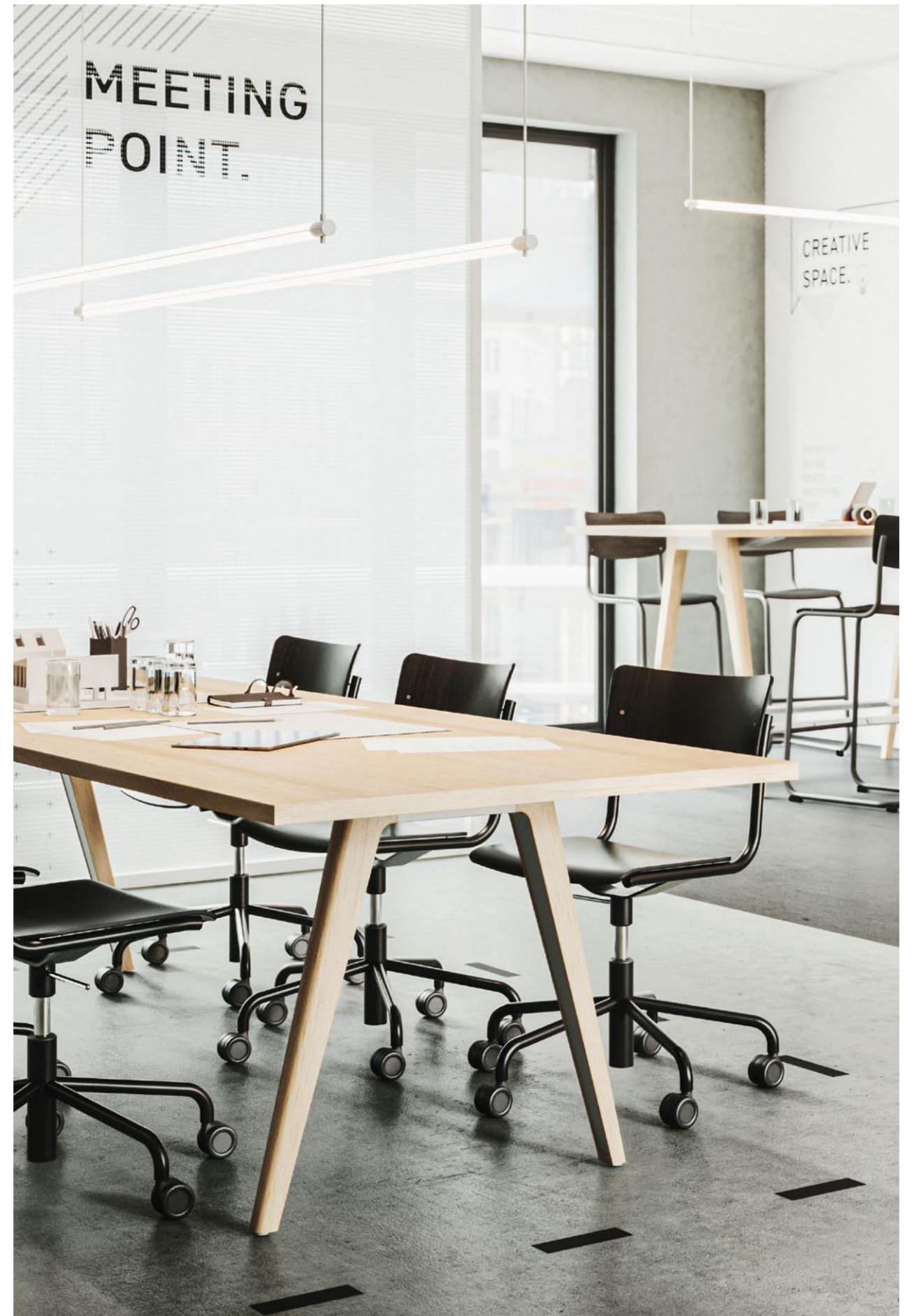

THONET

CREDITS

Photos: Stefan Fischer, Hartig & Thiel

Concept, layout:

Lambl Office,

Clara Huber

Text: Thonet GmbH,

Claudia Neumann Communication GmbH

Translation: proidioma Sprachdienstleistungen



TABLE 1500 DE/EN 01.22

THONET GMBH
MICHAEL-THONET-STRASSE 1
35066 FRANKENBERG/EDER
DEUTSCHLAND/GERMANY

T: +49 6451 508-0
F: +49 6451 508-108
E: INFO@THONET.DE
WWW.THONET.DE