

SOFY I FOTELE





KOLEKCJA SOF I FOTELI

Miękkie, przytulne, nowoczesne lub stylizowane na takie sprzed wielu lat. Koniecznie w towarzystwie poduch. Małe i duże, modułowe i z funkcją spania. Nie ma wnętrza bez sofy (czy – kanapy?) – to ulubiony mebel w każdym domu. Miejsce, wokół którego skupia się życie. Lubimy na niej spać, czytać, oglądać. I odpoczywać, bo nie ma to jak porządnie odpocząć. Na sofie właśnie. Albo fotelu.

W projektowaniu kolekcji sof i foteli kierowaliśmy się zasadą, że dobry design to przede wszystkim ponadczasowy design – przemyślany projekt, ergonomia i szlachetna sztuka rzemiosła. Prezentowane w katalogu meble są nie tylko funkcjonalne i komfortowe, ale też ponadczasowo piękne. Znajdą w nim Państwo sofy, które w mgnieniu oka zmieniają się w wygodne łóżko, narożniki do przestronnych wnętrz, meble modułowe oraz fotele idealne do salonu czy domowego biura. Wiemy, że sofa to nie tylko miejsce relaksu, ale jeden z większych i ważniejszych elementów wystroju salonu czy pokoju dziennego. Kolekcja zawiera sofy i fotele, które każdy może dostosować do własnych potrzeb, gustu i zmieniającego się stylu życia. Do wykreowania przestrzeni w harmonii z naturą.



Kolekcja BRICK, tkanina ISI kol. 7200 Natural, rama drewniana, lakierowana

KOLEKCJA BRICK



Fotel BRICK, tkanina ISI kol. 7200 Natural, rama drewniana, lakierowana

KOLEKCJA BRICK

Meble zaprojektowane z wielką dbałością o detal. Cechy charakterystyczne kolekcji to prosta, drewniana konstrukcja i miękkie, pierzowe poduchy umieszczone na elastycznych pasach. Sprawdzą się w przestrzeniach minimalistycznych, w których główną rolę odgrywają drewno i naturalne materiały. W skład kolekcji Brick wchodzi sofa, fotel, podnóżek i szeslong. Meble do użytku wewnętrznego.



Materiał: rama drewniana, lakierowana, dwa kolory pasów do wyboru (szary melanz i brązowy melanz)

Na siedzisku znajdują się elastyczne pasy, które zapewniają wysoki komfort siedzenia

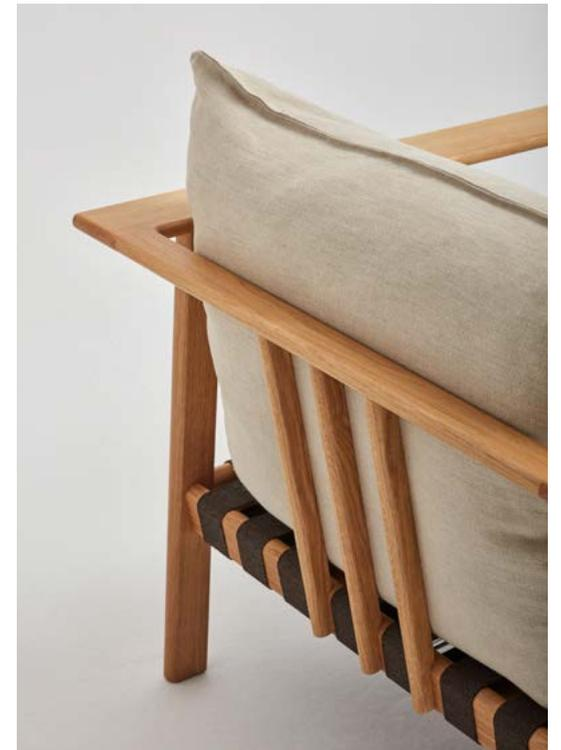



Sofa modułowa

DUNE



Dune, puf 79 x 79 cm, skóra Sorensen Dunes kol. Cognac 21000, szezlong z podłokietnikiem 139 x 103 cm lewy, tkanina Kwadrat Canvas kol. 254, moduł z oparciem 103 x 79 cm, tkanina Kwadrat Canvas kol. 254, szezlong narożny 164 x 103 cm prawy, tkanina Kwadrat Canvas kol. 254, noga D3-30 dąb naturalny lakierowany

DUNE

Sofa modułowa. Nowoczesna, minimalistyczna i bardzo wyrazista. Świetnie prezentuje się we wszystkich typach tkanin. Ma niskie oparcie, miękko zaokrąglone krawędzie i głębokie siedzisko. Jest wygodna i funkcjonalna. Posiada szerokie podłokietniki, które spełniają funkcję podstawy. Każdy element sofy jest wyposażony w osobny moduł, który pozwala na swobodną kompozycję układu. Sofa daje mnóstwo możliwości aranżacyjnych - moduły są tapicerowane z każdej strony, można je dowolnie mieszać i łączyć. Geometryczna surowość prostokątnych podłokietników świetnie kontrastuje z miękkimi poduchami.



Na krawędziach modułów zastosowany jest szew francuski





FI

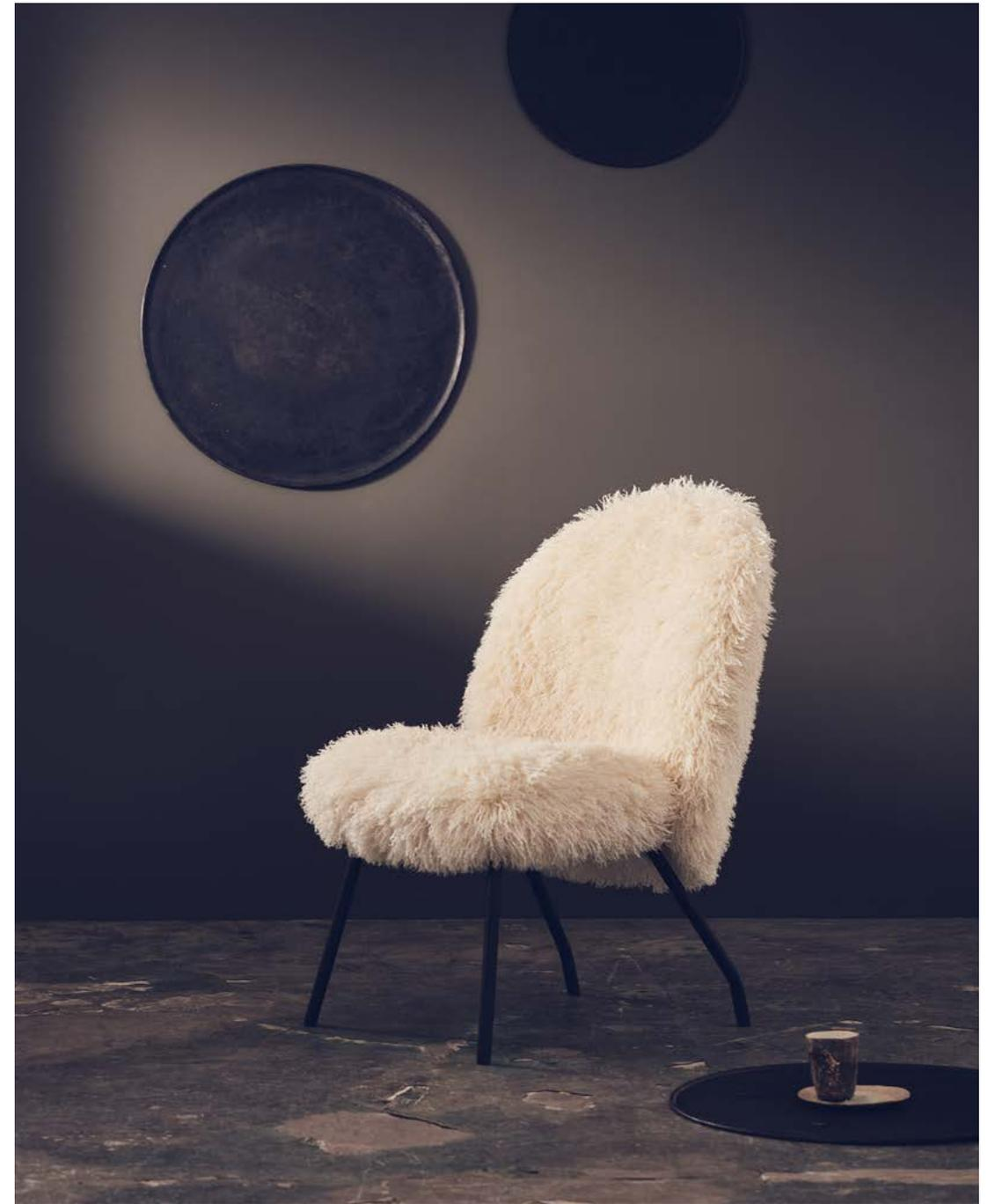

Fotel Fi, tkanina Misia Azur Cottonneux kol. Ivoire, noga metalowa czarna



Fotel Fi, tkanina Kwadrat Coda kol. 962, noga drewniana dąb lakierowany



FI

Fotel zaprojektowany z myślą o wnętrzach hoteli, restauracji i przestrzeni biurowych. Ma miękką linię siedziska i wygodne oparcie. We wzorzystej tkaninie będzie stanowić piękną dominantę w przestrzeni, z kolei tkanina o grubszym splocie podkreśli stylowe, lekko zaokrąglone plecy.

Projekt: Tomasz Augustyniak



Dwa rodzaje nóg do wyboru: dębowa lakierowana lub metalowa czarna



FOCUS



Focus , set 2 (sofa 3-os. lewa z szezlongiem), sofa narożna nierozkładana, poszycie mocowane na rzep, podłokietnik płaski, tkanina Guell Lamadrid, Blackjack kol. 11, noga noga M6-100 czarna

FOCUS

Komfort i minimalizm w szlachetnym wydaniu. Prosta forma charakterystyczna dla nowoczesnego wzornictwa. Sofa Focus jest klasyczna, a przy tym bardzo wygodna. Posiada dwa wypełnienia do wyboru, głębokie siedzisko i komfortowe oparcie.



Dwa rodzaje poszycia do wyboru: na rzep lub luźno opadające do ziemi



Dwa rodzaje nóg do wyboru: metalowe lub drewniane



FOCUS SWING



Focus Swing, set 3 (sofa lewa z funkcją spania (materac 160x200 cm) z szezlongiem (box), podłokietnik wypukły, tkanina Velluti kol. 550, noga M6-80 czarna

FOCUS SWING

Sofa z funkcją spania z możliwością konfiguracji. Klasyczna i wygodna - posiada dwa wypełnienia do wyboru, głębokie siedzisko i komfortowe oparcie.



Podłokietniki wykończone szwem francuskim, sofa z wymiennym poszyciem (na rzep lub luźno opadającym do ziemi)



Sofa posiada prosty mechanizm rozkładania



LAMA





Lama, sofa 4-os. z funkcją spania, materac 160 x 200 cm, tkanina Velluti kol. 347, noga M6-80 czarna



Sofa posiada charakterystyczne, zwięzające się podłokietniki oraz zestaw poduszek dekoracyjnych



Materiał: poszycie wymienne, luźne, swobodnie opadające do ziemi



LAMA

Sofa w stylu francuskim. Pięknie prezentuje się w wyrazistej kolorystyce, a także w poszyciu z naturalnych tkanin - lnianych i bawełnianych. Detale wykończenia takie jak ozdobny szew francuski są charakterystyczne dla wzornictwa francuskiego. Dostępna w wersji 1,5, 2, 2,5, 3 i 4-os. oraz w wersji 3,5 i 4-os. z funkcją spania.



Lemon, fotel (czerwony) wym. 78 x 77 x 79 cm, tkanina Delius Connor kol. 8005, noga metalowa kolor grafitowy RAL7021

LEMON



Lemon, fotel (lewy) wym. 78 x 77 x 79 cm, tkanina Lelievre Lama kol. 02 Naturel, noga drewniana dąb lakierowany; fotel (prawy) wym. 78 x 77 x 79 cm, tkanina Kwadrat Fiord 2 col. 821, noga metalowa kolor grafitowy RAL7021

LEMON

Idealny do salonu, lobby hotelowego, restauracji i części wypoczynkowej. Ma głębokie, rozłożyste siedzisko i podłokietniki, które wychodzą z oparcia, dzięki czemu jest bardzo wygodny. Świetnie prezentuje się w otwartych przestrzeniach – głównie za sprawą ciekawej formy i organicznego kształtu.



Lemon, fotel wym. 78 x 77 x 79 cm, tkanina Lelievre Lama 02 Naturel, noga płoza metalowa kolor grafitowy RAL 7021

Fotel może być piękną dominantą w salonie albo hotelowym lobby – jest na tyle ciekawy, że nie potrzebuje wielu dodatków, aby stanowić dopracowaną aranżację





Dwa rodzaje nóg do wyboru: dąb naturalny lakierowany oraz płoza metalowa



Fotel Len, tkanina Kwadrat Coda 2 kol. 100, noga drewniana, dąb naturalny lakierowany

LEN

Fotel inspirowany designem lat 60. Stylowy i minimalistyczny. Ma miękkie, gładkie linie, tulipanowy kształt i ozdobną kędę na krawędzi. Swoim wyglądem nawiązuje do stylistyki retro, ale idealnie wpasuje się w nowoczesne wnętrza domu, jak i przestrzeni publicznych - hotelu, restauracji i biura.

Projekt: Tomasz Augustyniak



MARINA



Marina, materac 140x200 cm, podłokietnik drewniany, fornirowany orzech amerykański, tkanina Kwadrat Hero kol. 311, noga drewniana D4-130 orzech amerykański

MARINA

Sofa do spania okazjonalnego. Rozkłada się jednym ruchem – posiada funkcjonalny mechanizm, w którym nie trzeba ściągać poduszek i siedziska. Jest kompaktowa. Świetnie prezentuje się w wełnie lub w tkaninach z grubszym splotem. Do wyboru 4 rodzaje podłokietników.



Podłokietnik fornirowany – orzech amerykański



Podłokietnik tapicerowany, grubość 4 cm



Podłokietnik niski tapicerowany, grubość 4 cm



Podłokietnik tapicerowany, grubość 7 cm



Matti, sofa 3-os. wym. 88 x 93 x 238 cm, tkanina Larsen Margo kol. 02, noga M10-230 czarna; ławka 2-os. 45 x 82 x 149 cm, Sorensen Royal Nubuck kol. Cinnamon 30257, noga M17-230 lakierowana - kolor czarny

MATTI



Matti, sofa 2,5-os. z funkcją spania, tkanina Caleido kol. 1495, noga M13-145 kolor czarny

MATTI

Sofa o minimalistycznej formie. Wpisze się w surowe przestrzenie loftowe, ale będzie też idealna w domowym salonie. Dobrze prezentuje się w poszyciu stałym – wełnie lub skórze. Wysokie nóżki dodają jej lekkości.

Występuje w wersji nierozkładanej i z funkcją spania.



Sofa o prostej formie idealnie wpisze się w przestrzenie domowe, jak i publiczne, dostępne są trzy rodzaje nóg do wyboru dla sofy w wersji nierozkładanej oraz jeden rodzaj nóg dla sofy z funkcją spania





MELISA



Melisa, sofa 3-os. (z pogłębionym siedziskiem), wym. 239 x 107 x 88 cm, tkanina Libeco Q341 kol. Sesame 3182, noga D6-140 dąb naturalny lakierowany

MELISA

Swoim wyglądem nawiązuje do skandynawskiego wzornictwa. Ma proste linie i jest bardzo plastyczna, a w połączeniu z poduchami podnosi komfort użytkowania. Ma pogłębione siedzisko, dzięki czemu jest wyjątkowo wygodna. Lekkie, drewniane nóżki dodają jej lekkości.

Projekt: Tomasz Augustyniak



Melisa to połączenie stylu, funkcjonalności i komfortu. Miękkie poduchy można układać według własnego odczucia komfortu, sofa posiada wymienne poszycie (mocowane na rzep lub luźno opadające do ziemi)



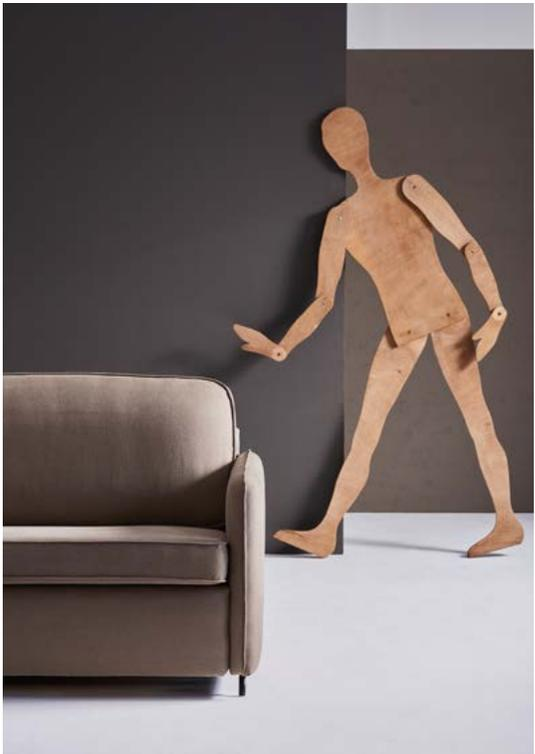

MUFFIN





Muffin, wym. 82 x 85 x 150 cm, tkanina Kirkby Design Chelsea k5180/39 Brasil, noga płoza metalowa w kolorze czarnym M7-60



MUFFIN

Kompaktowa sofa może urzezać swoim designem równie efektownie, jak duże narożniki czy sofy modułowe. Muffin ma zaokrąglone kształty i dopracowane detale. Sofa idealna do niewielkich przestrzeni – pokoi hotelowych, gościnnych i dziecięcych.





Puffy, sofa 3-os., tkanina Designers Guild Varese F1190/32 Nutmeg, noga M6-80 w kolorze czarnym

PUFFY



Puffy 3-os. z funkcją spania wym. 93 x 105 x 235 cm, tkanina Kwadrat Hero kol. 981, noga M6-80 w kolorze brązowym

PUFFY

Wyrazista sofa o zdecydowanych, mocnych liniach. Idealnie komponuje się z nowoczesnymi wnętrzami. Konstrukcja oparcia, głębokość siedziska i lekko wyprofilowane kształty sprawiają, że Puffy jest idealna do relaksu.

Sofa jest dostępna w wersji 1,5, 2, 2,5, 3 i 4-os. z funkcją spania (materac piankowy o wys. 15 cm; przy rozłożeniu poduszki chowają się pod stelaż); w wyselekcjonowanych wariantach poszycia w tkaninie. Sofa dostępna także w wersji nierozkładanej.



Sofa zaprojektowana z wielką dbałością o detal





SLIM



Slim High, sofa 3-os. bez funkcji spania, tkanina Libeco L010 Sahara 0024 Flax, kedra Kikrby Design Chelsea K5180/49 Charcoal, noga M16-145 w kolorze czarnym



Slim Low 3-os. z funkcją spania, wym. 96 x 115 x 200 cm, tkanina L'Interno Capri L1521 kol. 06, kedra Sorensen Dunes kol. Dark Brown 21001, noga M13-145 w kolorze czarnym



Sofa o prostej formie wersja z podłokietnikiem niskim. Zastosowanie wąskich nóg dodaje jej lekkości



Nogi metalowe w kilku wariantach kolorystycznych do wyboru, wersja z podłokietnikiem wysokim

SLIM

Elegancka i minimalistyczna. Wyróżniającym akcentem sofy jest personalizowana kedra w tkaninie lub skórze. Dwie wysokości podłokietników pozwalają dopasować sofę do indywidualnych potrzeb. Poduszki po rozłożeniu mogą służyć jako wezgiłowie łóżka.



TWIN



Twin, tkanina Libeco L010 Sahara 0024 Flax. Ozdobna kedra, dobrana w kontrastującym kolorze wyostrza kontury tego modelu



Twin, tkanina Libeco L010 Sahara 0024 Flax

TWIN

Wygodna i wielofunkcyjna sofa. Można ją skonfigurować według własnych potrzeb – świetnie sprawdzi się jako łóżko dla dziecka albo dodatkowe miejsce do spania. Zaprojektowana w wersji z samymi podłokietnikami lub podłokietnikami i plecami. Posiada wysuwany materac piankowy. Pięknie prezentuje się w tkaninach lnianych i ze skórzaną kędzą na krawędziach.



Zastosowanie oparcia: wariant z plecami i podłokietnikami



Wariant z podłokietnikami



Wariant z plecami i podłokietnikami

*Sofa posiada dwa oddzielne materace





Wall Street, sofa 3-os, skóra Linea 645 Antracite, szezlong, tkanina Country kol. 409, szezlong, fornir orzech amerykański;
nogi lite drewno orzech amerykański z mosiężnymi stopkami

WALL STREET



Wall Street ławka, 120 x 45 x 43 cm, skóra Camo Vacona kol. VC2202, noga lite drewno orzech amerykański z mosiężnymi stopkami

WALL STREET

Kolekcja Wall Street przypomina projekty lat 50. XX wieku. Stylowe wzornictwo, elegancja i ponadczasowość.

W skład kolekcji Wall Street wchodzi: puf, fotel, szeszlony, ławka oraz sofy 2 i 3-os.



Mebłe w kolekcji posiadają pikowane poduszki i toczone nogi zakończone mosiężną stopką

Kolekcja Wall Street



INDEKS

KOLEKCJA SOF I FOTELI

Wymiary podane na piktogramach mają charakter poglądowy z dokładnością +/- 2 cm.

Brick

06 Dune

10

Fi

14 Focus

18

Focus Swing

22 Lama

26

Lemon

30 Len

34

Puffy

52 Slim

56

Marina

36 Matti

40

Twin

60 Wall Street

64

Melisa

44 Muffin

48

70

71

Kolekcja Brick

Elementy kolekcji:



Możliwość personalizacji:

wybarwienie ramy

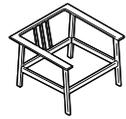

DREWNO

dąb lakierowany



kolorystyka pasów elastycznych



ELASTYCZNE PASY

szary melanz



brązowy melanz



Wymiary:

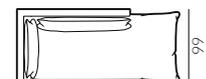
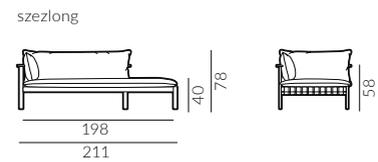
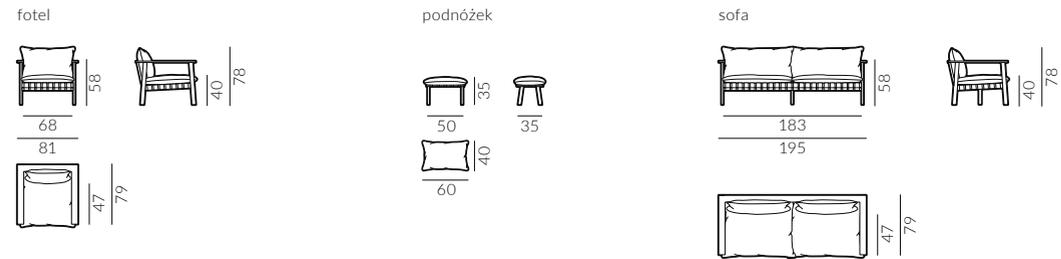

Dune

Elementy kolekcji:

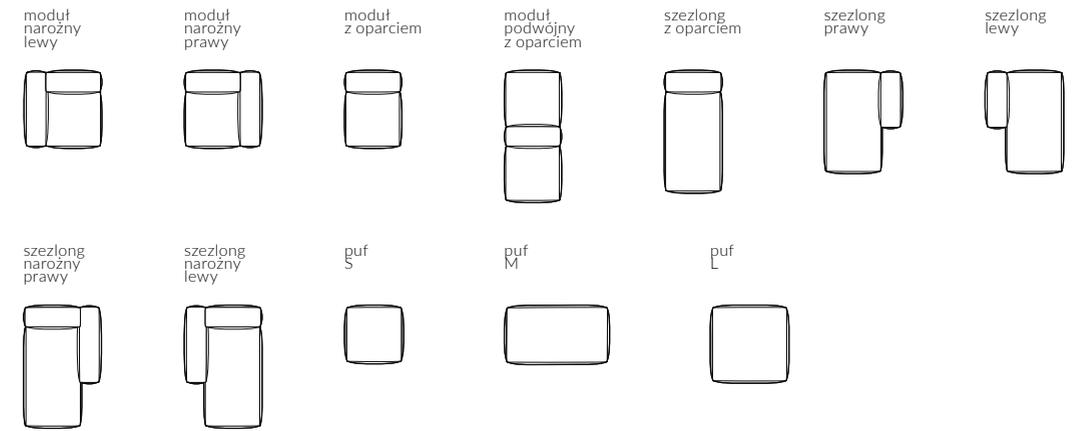

Proponowane układy sof:

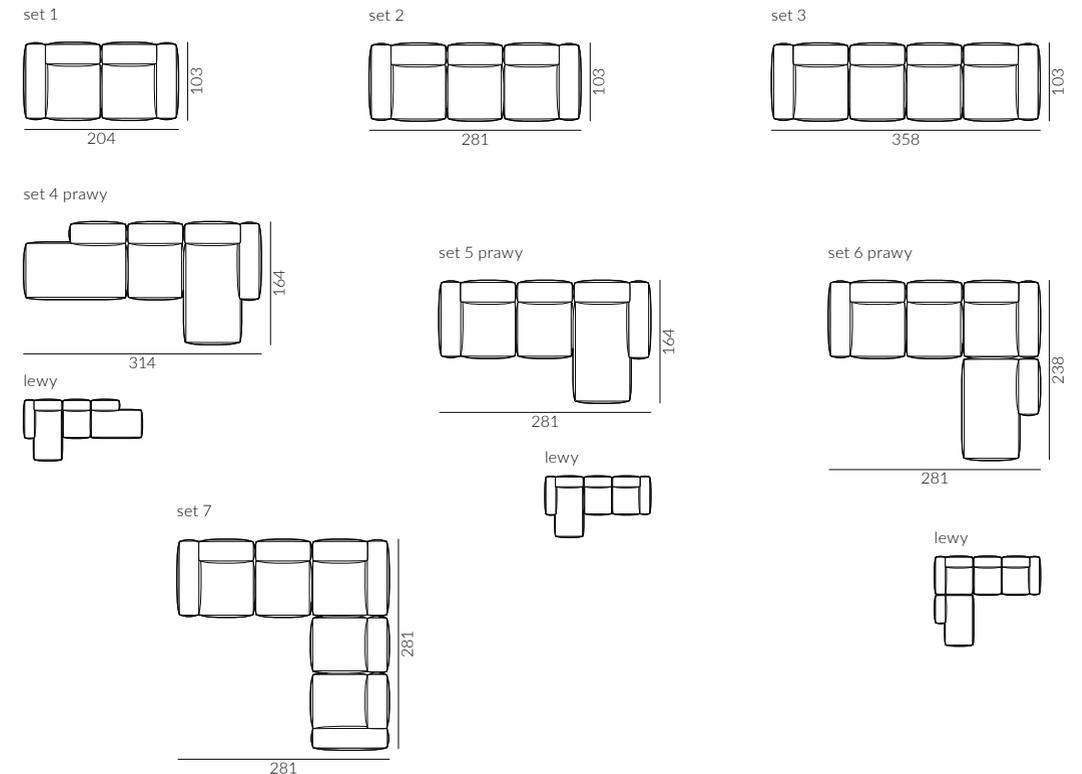

Dune

Wybór nóg:

DREWNO

dąb lakierowany dąb wybarwiony na orzech buk lakierowany buk malowany na czarno

30 | 45
D3-30

Wymiary:

moduł narożny lewy

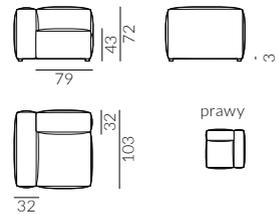

moduł z oparciem

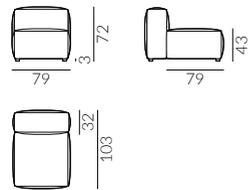

puf L

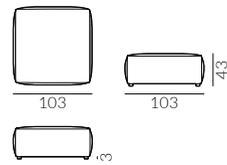

szezlång prawy

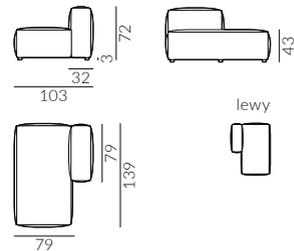

szezlång z oparciem

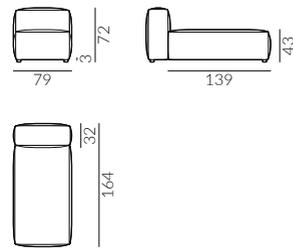

puf S

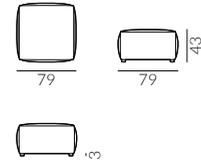

szezlång narożny prawy

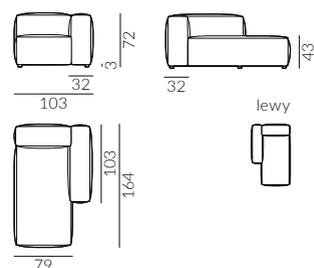

moduł podwojny z oparciem

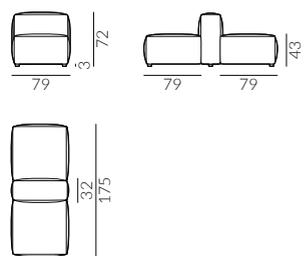

puf M

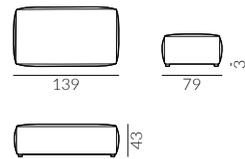

Fi

Elementy kolekcji:

Fi z nogą metalową

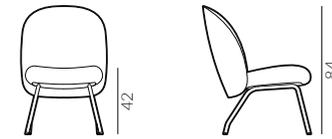

Fi z nogą drewnianą

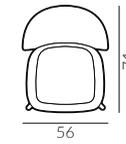
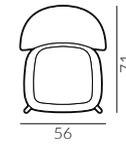
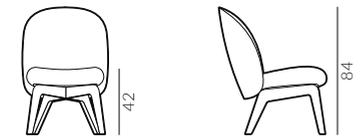

Wybór nóg:

noga drewniana



DREWNO

dąb lakierowany



METAL

lakier proszkowy kolor czarny



noga metalowa



Focus

Elementy kolekcji nierozkładanej:

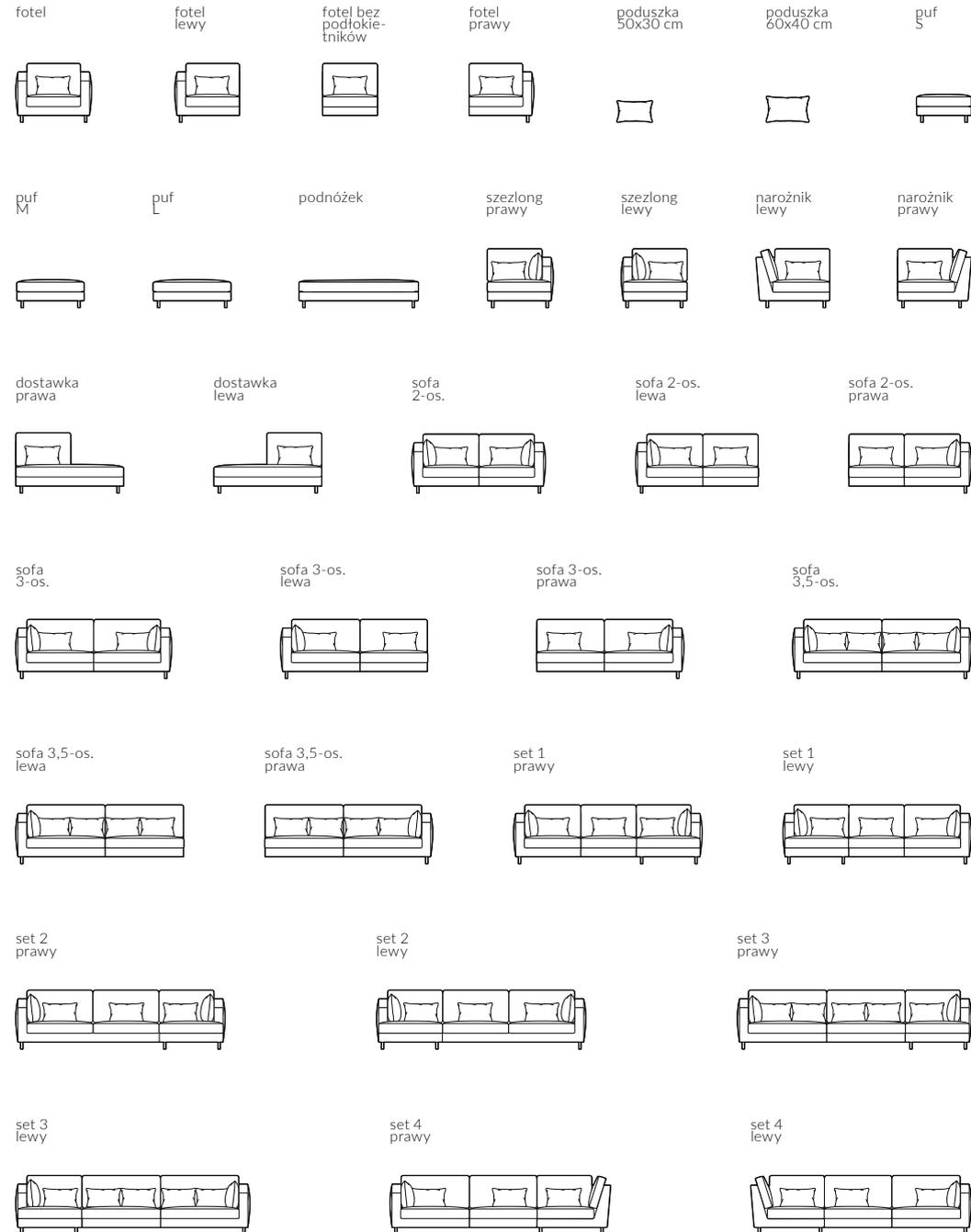

Focus

Personalizacja podłokietnika:

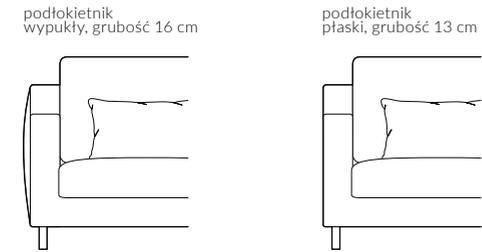

Personalizacja wykończenia:

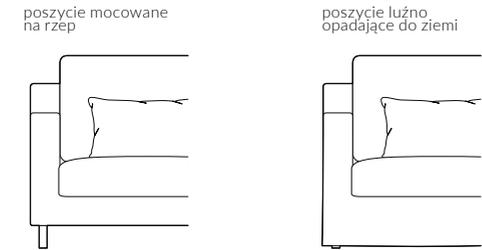

Wybór nóg:

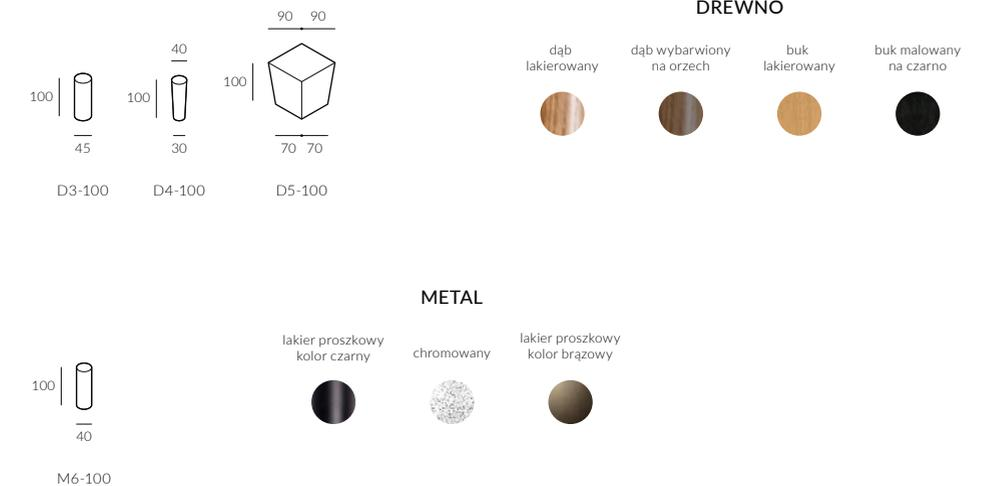

Focus

Wymiary:

* wymiary z podłokietnikiem
płaskim/wypukłym

fotel



fotel bez podłokietników

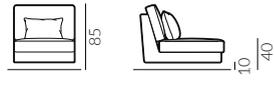

fotel lewy

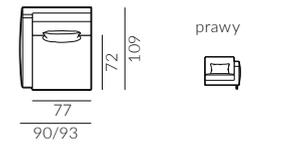
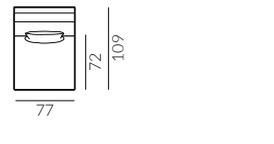
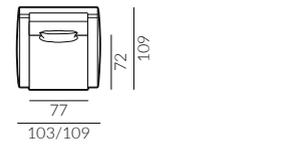
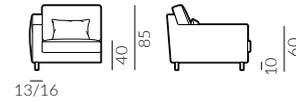

puf S

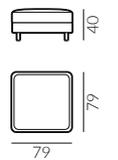

puf M

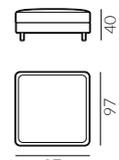

puf L



poduszka
50x30 cm



poduszka
60x40 cm



dostawka prawa

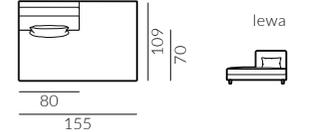

szezlóng prawy



narożnik prawy



podnózek

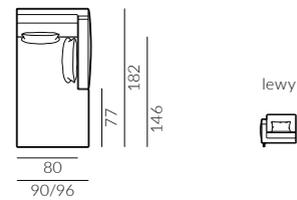

lewy

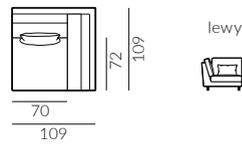

lewy

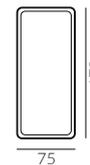

sofa 2-os.

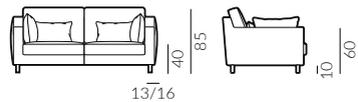

sofa 2-os. lewa

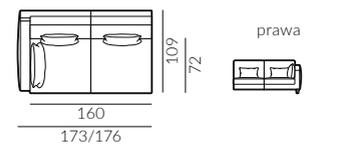
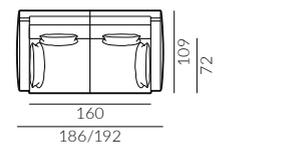
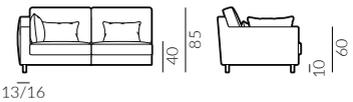

prawa

Focus

Wymiary:

* wymiary z podłokietnikiem
płaskim/wypukłym

sofa 3-os.

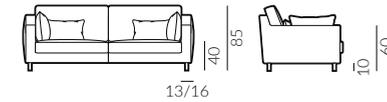

sofa 3-os. lewa

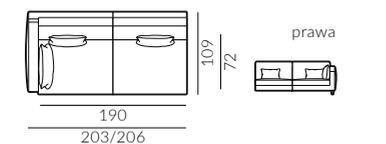
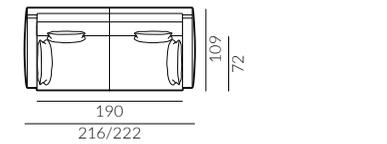
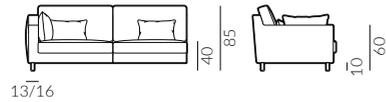

sofa 3,5-os.

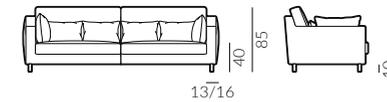

sofa 3,5-os. lewa

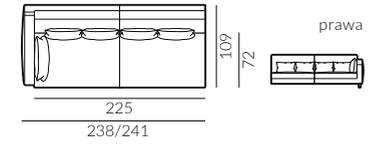
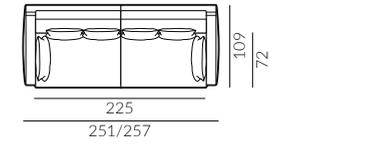
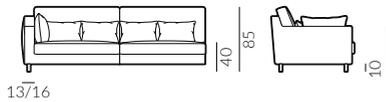

set 1 prawy sofa 2-os. lewa, szezlóng prawy



set 2 prawy sofa 2-os. lewa, szezlóng prawy

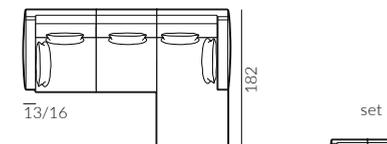
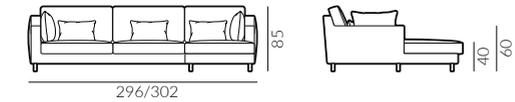

set 1 lewy

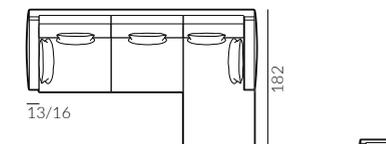

set 2 lewy

Focus

Wymiary:

* wymiary z podłokietnikiem
płaskim/wypukłym

set 3 prawy sofa 3,5-os. lewa, szezlong prawy

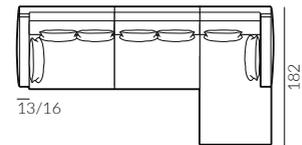
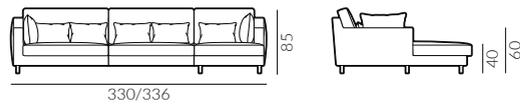

set 3 lewy



set 4 prawy sofa 3-os. lewa, narożnik prawy, dostawka prawa

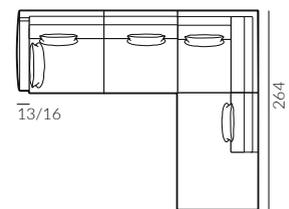
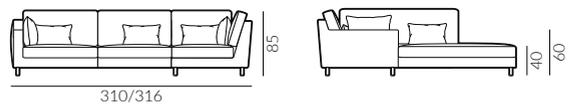

set 4 lewy

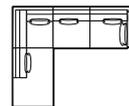

Focus Swing

Elementy kolekcji nierozkładanej:

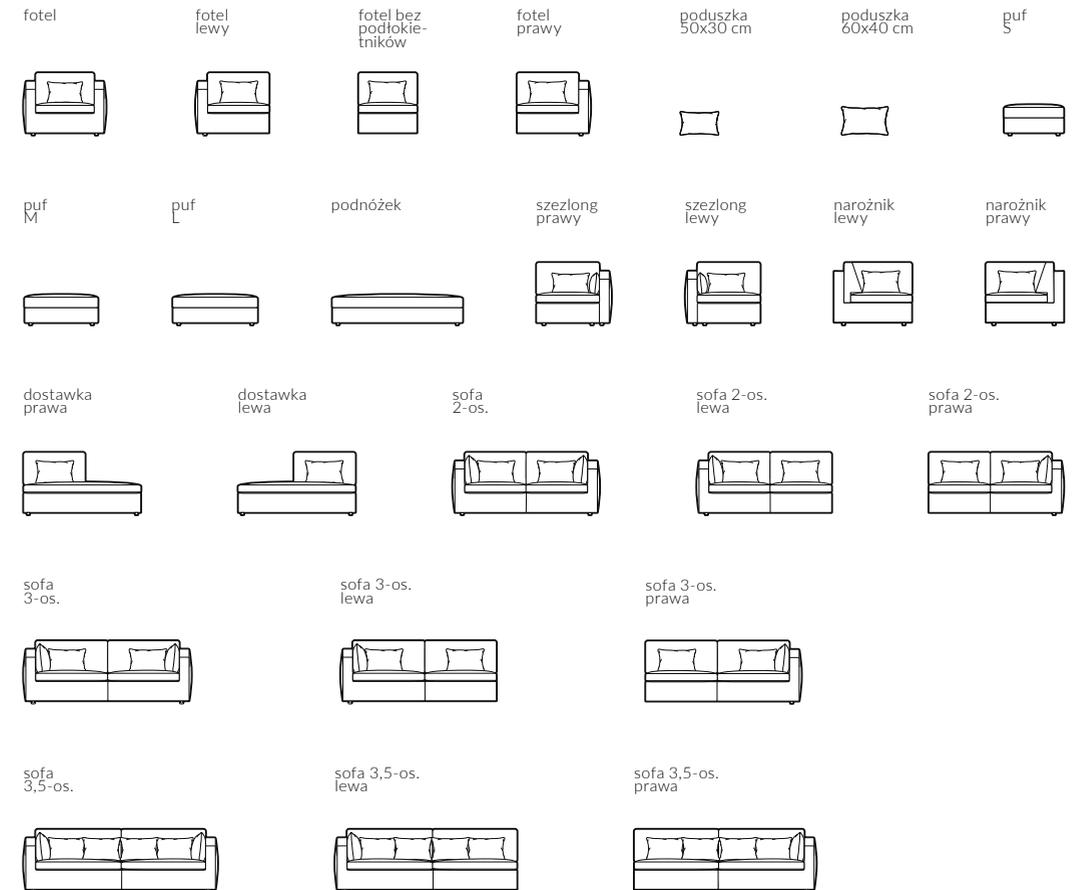

Personalizacja podłokietnika:

podłokietnik wypukły, grubość 16 cm

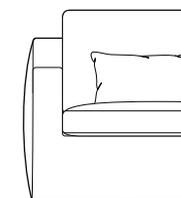

podłokietnik płaski, grubość 13 cm

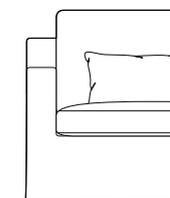

Focus Swing

Wybór nóg:

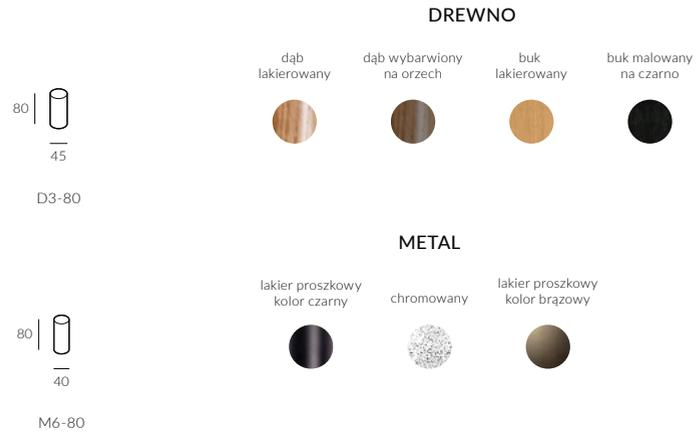

Wymiary kolekcji nierozkładanej:

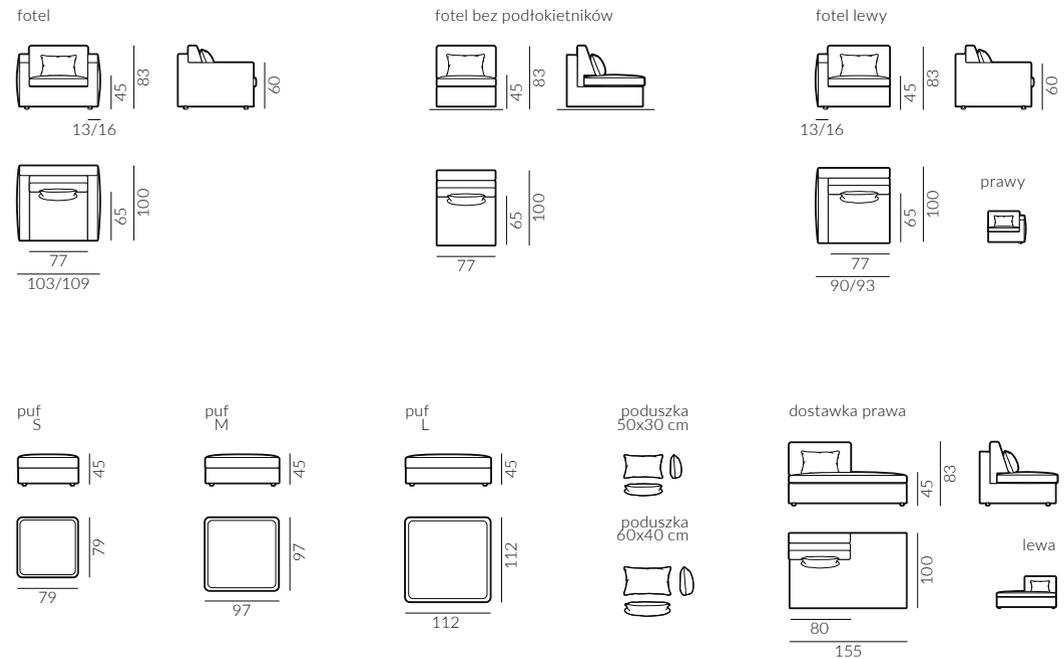

Focus Swing

Wymiary kolekcji nierozkładanej:

* wymiary z podłokietnikiem płaskim/wypukłym

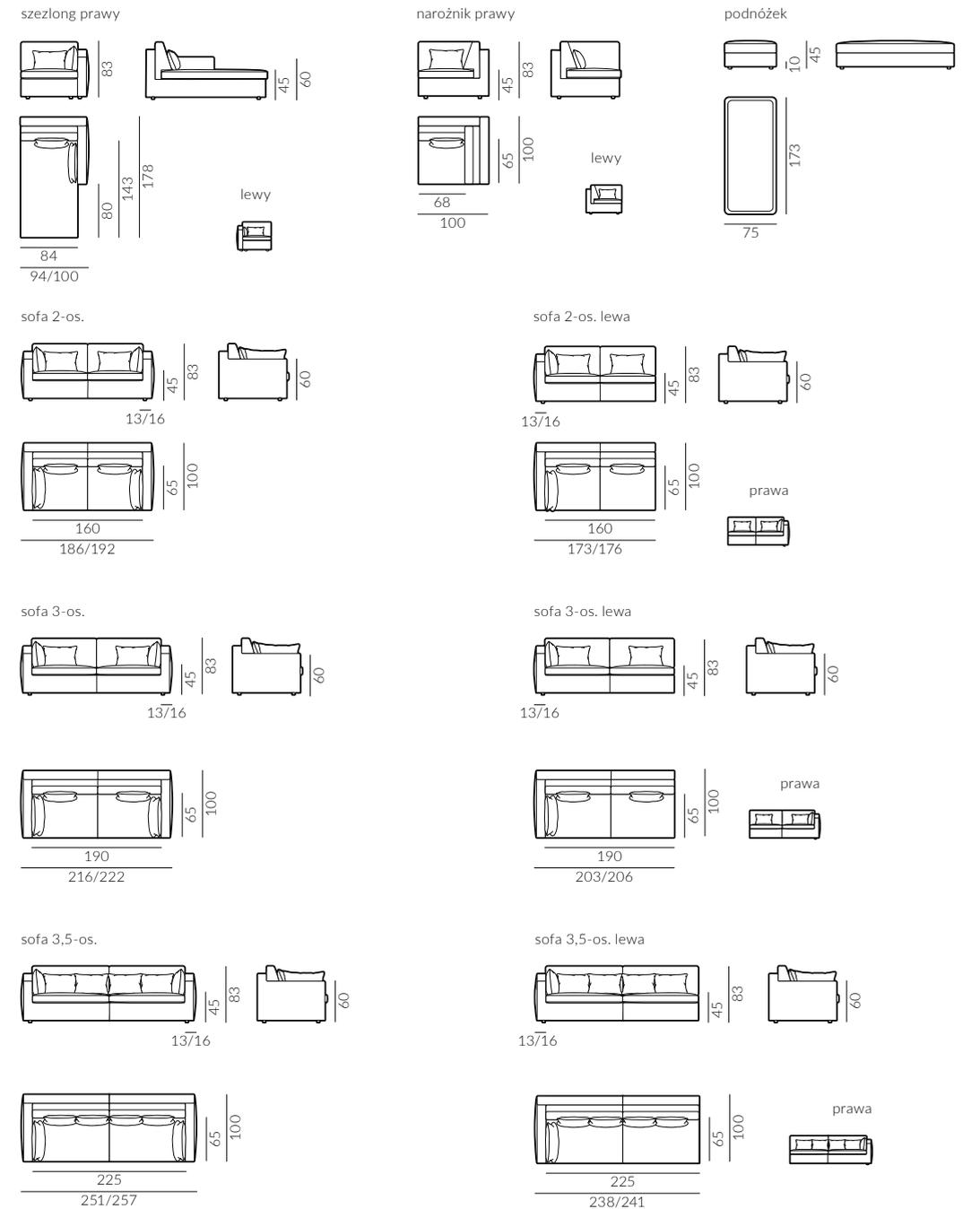

Focus Swing

Elementy kolekcji sof z funkcją spania:

Wybór szerokości sofy:

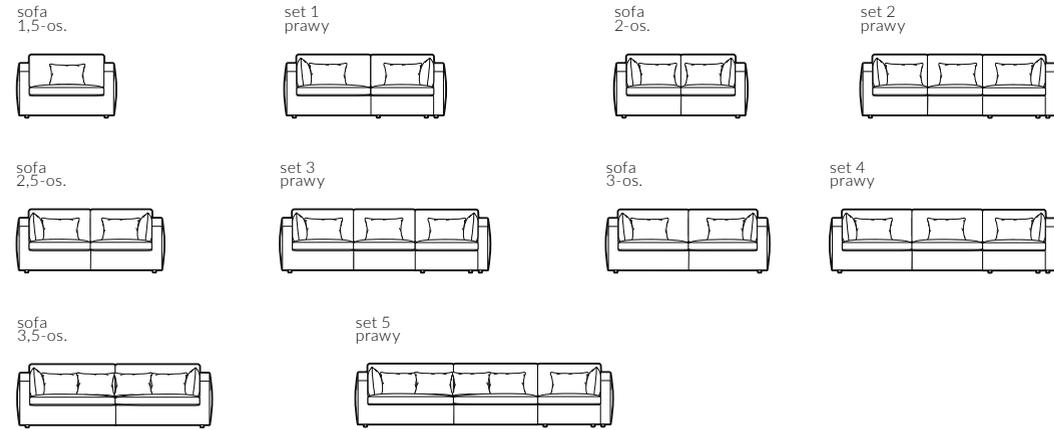

Wybór szerokości materaca:

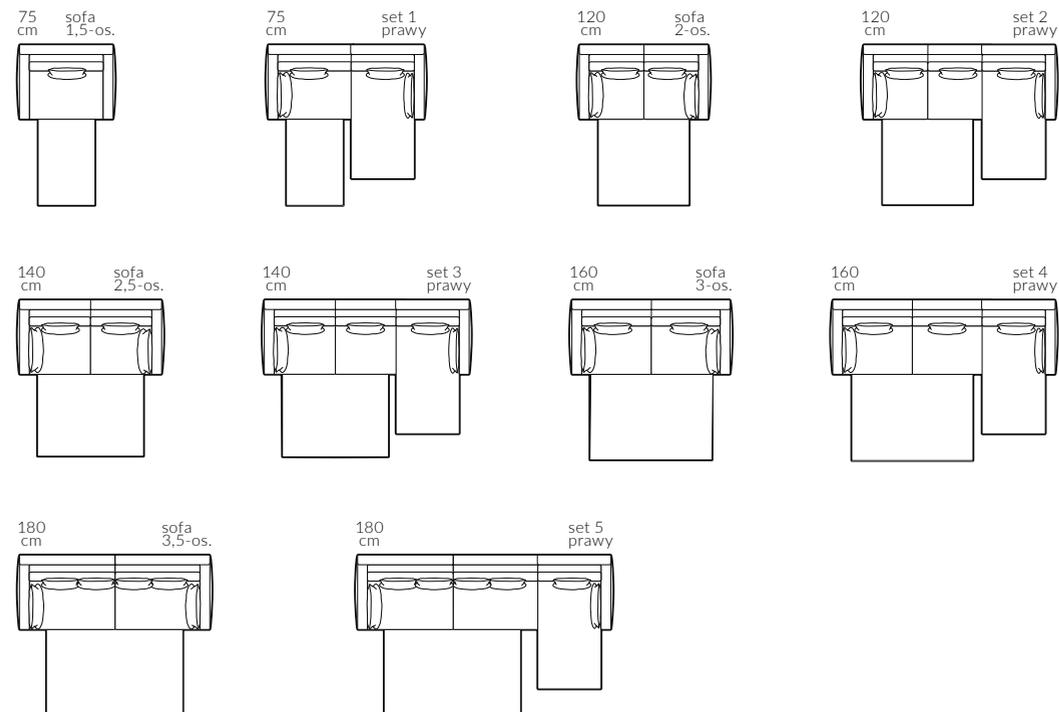

Focus Swing

Wymiary kolekcji sof z funkcją spania:

* wymiary z podłokietnikiem płaskim/wypukłym

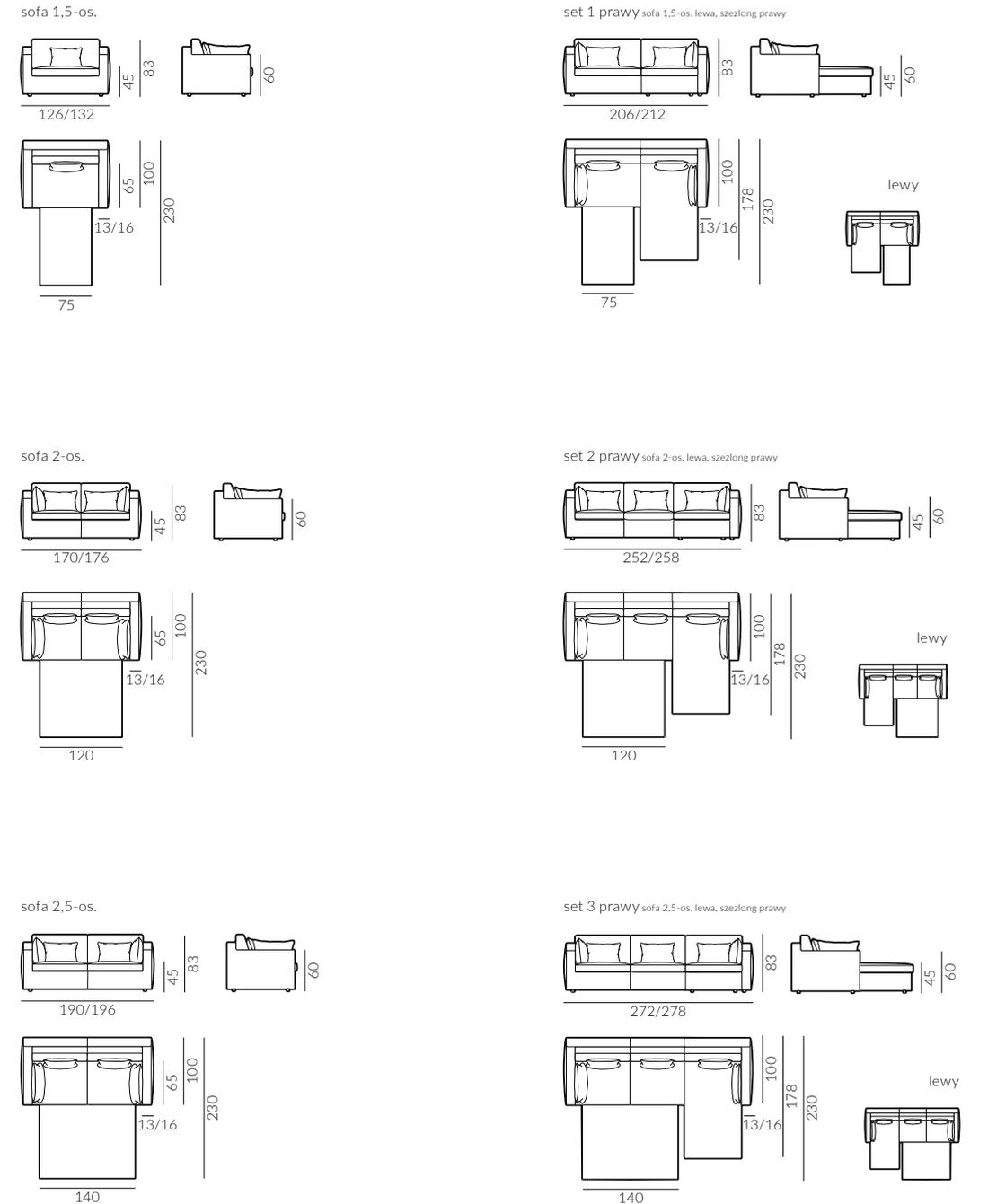

Focus Swing

Wymiary kolekcji sof z funkcją spania:

* wymiary z podfokietnikiem płaskim/wypukłym

sofa 3-os.

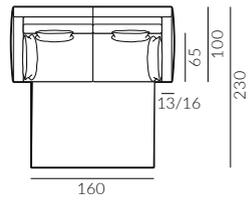

sofa 3,5-os.

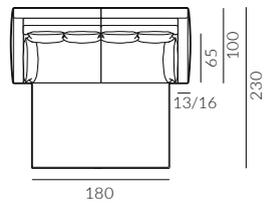

set 4 prawy sofa 3-os. lewa, szezlong prawy

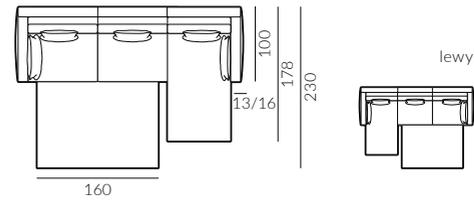
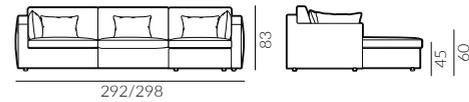

set 5 prawy sofa 3,5-os. lewa, szezlong prawy

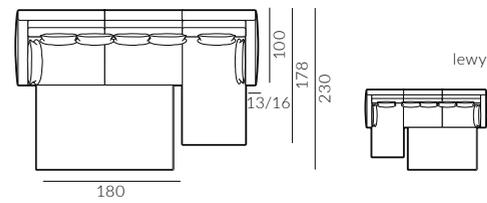
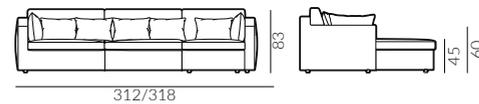

Lama

Elementy kolekcji nierozkładanej:

sofa 1-os.



sofa 1,5-os.



sofa 2-os.

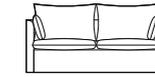

sofa 3-os.

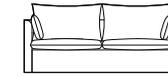

sofa 4-os.

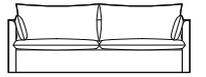

Wybór nóg:

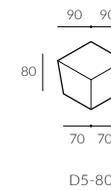

D5-80

DREWNO

dąb lakierowany



dąb wybarwiony na orzech



buk lakierowany



buk malowany na czarno



Wymiary kolekcji nierozkładanej:

sofa 1-os.

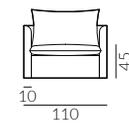

sofa 1,5-os.

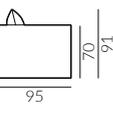

sofa 2-os.

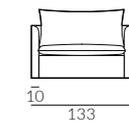

sofa 2-os.

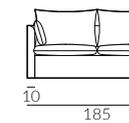

sofa 3-os.

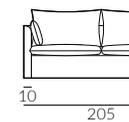

sofa 4-os.

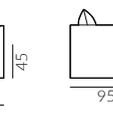

sofa 4-os.

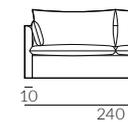

Lama

Elementy kolekcji sof z funkcją spania:

Wybór szerokości sofy:

sofa 3,5-os.

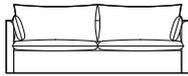

sofa 4-os.

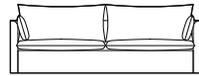

Wybór szerokości materaca:

160
cm x
190
cm

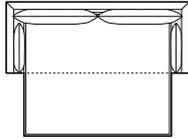

160
cm x
200
cm

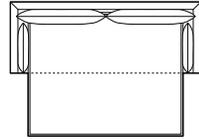

Wymiary kolekcji sof z funkcją spania:

sofa 3,5-os.

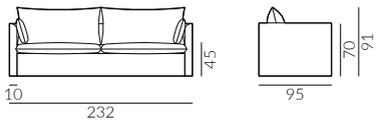

sofa 4-os.

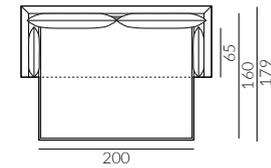
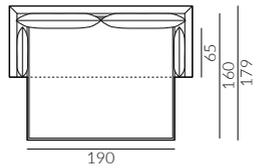
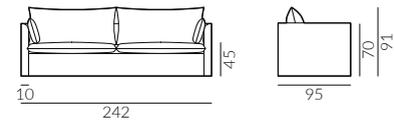

Lemon

Elementy kolekcji:

Lemon z płozą metalową

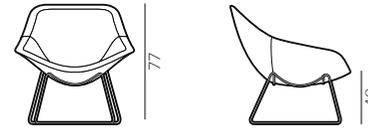

Lemon z nogą drewnianą

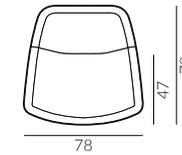
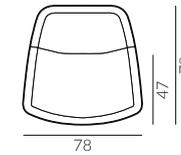
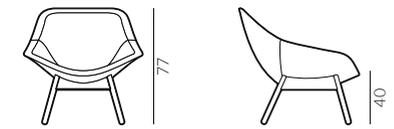

Wybór nóg:

noga drewniana



DREWNO

dąb
lakierowany



METAL

lakier proszkowy
kolor grafitowy



noga metalowa



płozą metalową



Len

Elementy kolekcji:

Len z płożą metalową

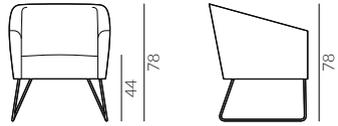

Len z nogą drewnianą

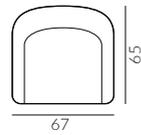
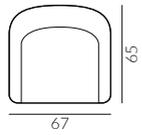
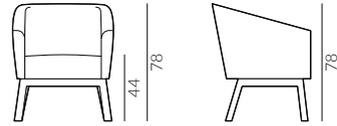

Wybór nóg:

noga drewniana



DREWNO

dąb lakierowany



płoża metalowa



METAL

chromowany



Marina

Wybór szerokości sofy:

sofa 1,5-os.



sofa 2-os.

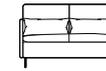

sofa 2,5-os.

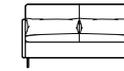

sofa 3-os.



sofa 3,5-os.



Wybór szerokości materaca:

75 cm

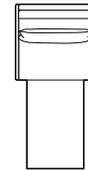

100 cm

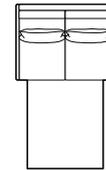

120 cm

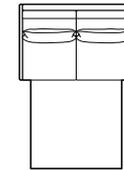

140 cm

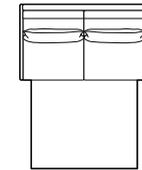

160 cm

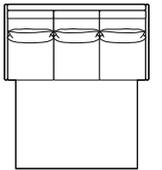

Wybór podłokietnika:

fornirowany grubość 3 cm



tapicerowany grubość 4 cm

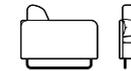

tapicerowany (niski) grubość 4 cm

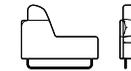

tapicerowany grubość 7 cm

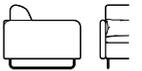

Wybór nóg:

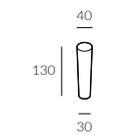

D4-130

DREWNO

dąb lakierowany



dąb wybarwiony na orzech



buk lakierowany



buk malowany na czarno



orzech amerykański



M12-130

METAL

lakier proszkowy kolor czarny



Marina

Wymiary:

sofa 1,5-os.

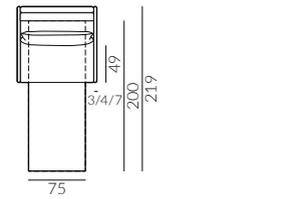
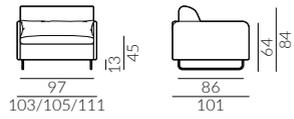

sofa 2-os.

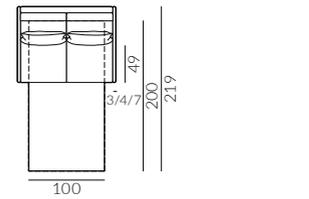
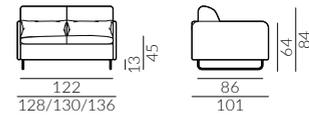

sofa 2,5-os.

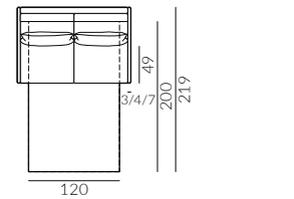
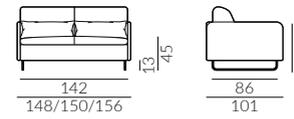

sofa 3-os.

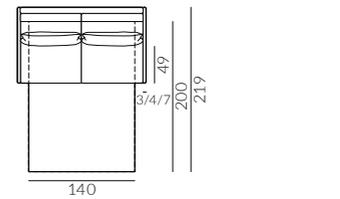
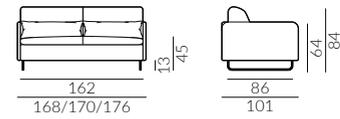

sofa 3,5-os.

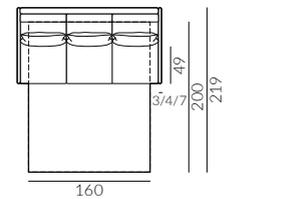
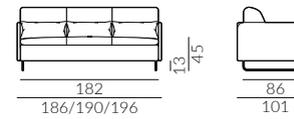

Matti

Elementy kolekcji nierozkładanej:

puf



ławka 2-os.



ławka 3-os.

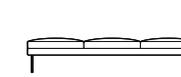

fotel



sofa 2-os.

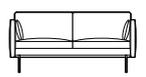

sofa 3-os.

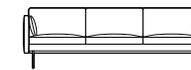

sofa narożna 2+2

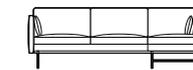

sofa narożna 3+2

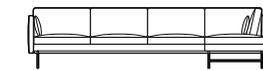

Wybór nóg:

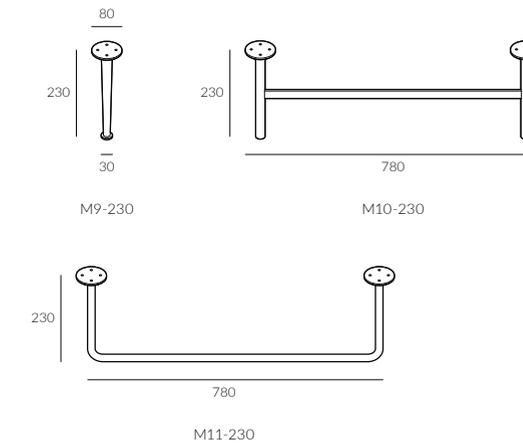

METAL

lakier proszkowy
kolor czarny



Wymiary kolekcji nierozkładanej:

puf



ławka 2-os.



ławka 3-os.

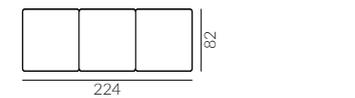
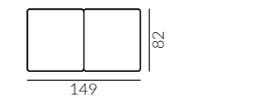

Matti

Wymiary kolekcji nierozkładanej:

fotel

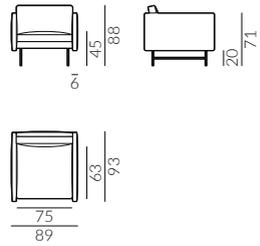

sofa 2-os.

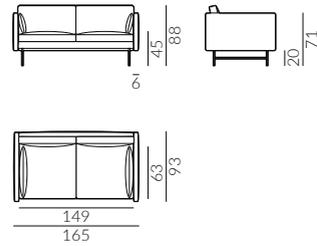

sofa 3-os.

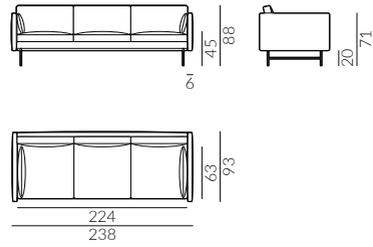

sofa narożna 2+2 prawa

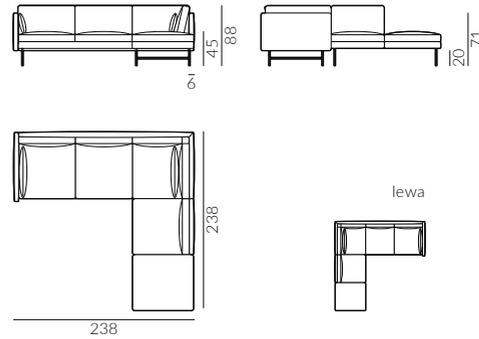

sofa narożna 3+2 prawa

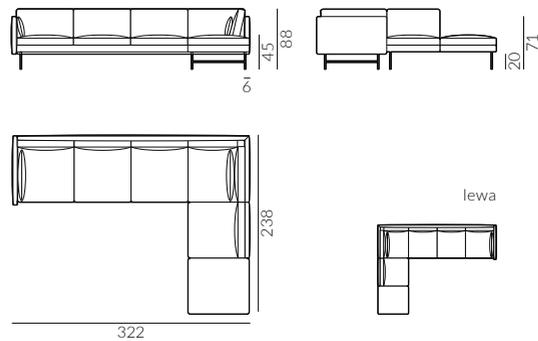

Matti

Elementy kolekcji sof z funkcją spania:

Wybór szerokości sofy:

fotel 1-os.



sofa 1,5-os.



sofa 2-os.

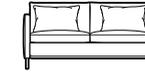

sofa 2,5-os.

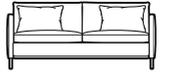

Wybór szerokości materaca:

65 cm

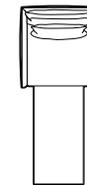

120 cm

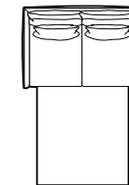

140 cm

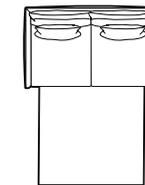

160 cm

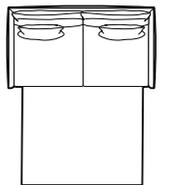

Wybór nóg:



M13-140

METAL

lakier proszkowy
kolor czarny



Matti

Wymiary kolekcji sof z funkcją spania:

fotel 1-os.

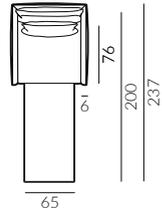
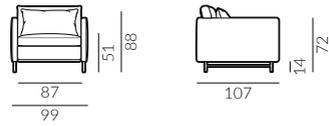

sofa 1,5-os.

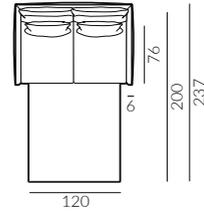
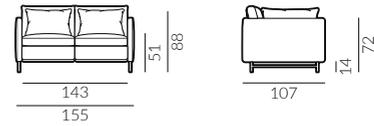

sofa 2-os.

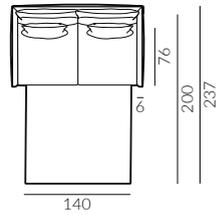
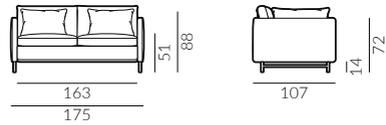

sofa 2,5-os.

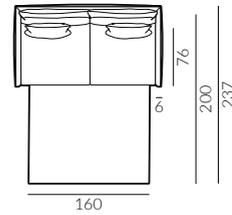
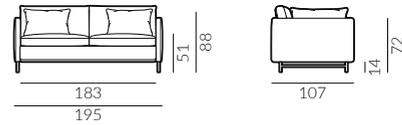

Melisa

Elementy kolekcji:

puf



fotel



szezlong lewy



szezlong prawy



szezlong bez podłokietników



poduszka 80x60 cm



poduszka 60x60 cm



poduszka 55x55 cm



poduszka 50x50 cm



sofa 2,5-os.

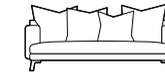

sofa 3-os.

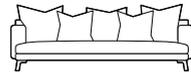

narożnik 2,5-os.

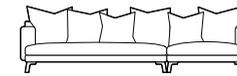

narożnik 3-os.

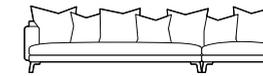

Wybór głębokości sofy:

standard

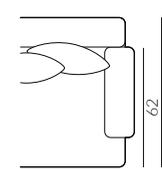

deep

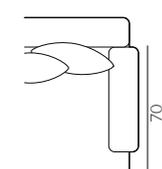

Wybór nóg:

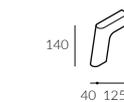

D6-140

DREWNO

dąb lakierowany



dąb wybarwiony na orzech



buk lakierowany



buk malowany na czarno



Melisa

Wymiary:

poduszki

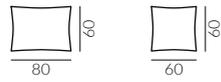

puf



fotel

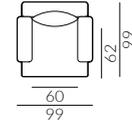
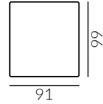
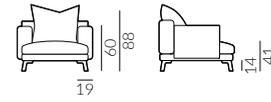

szezlång prawy

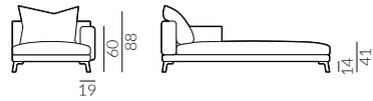

szezlång bez podłokietników

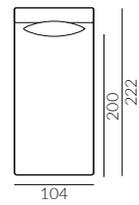
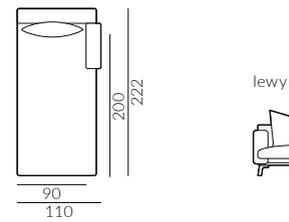
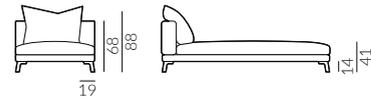

sofa 2,5-os.

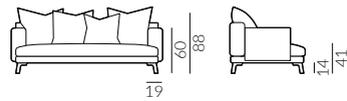

sofa 2,5-os. deep

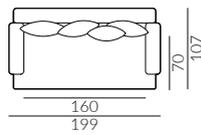
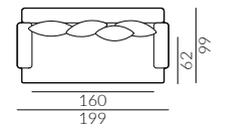
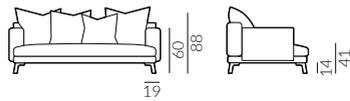

sofa 3-os.

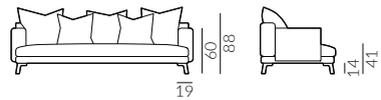

sofa 3-os. deep

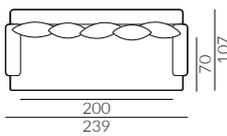
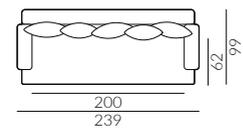
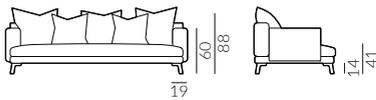

Melisa

Wymiary:

narożnik 2,5-os. prawy

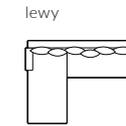
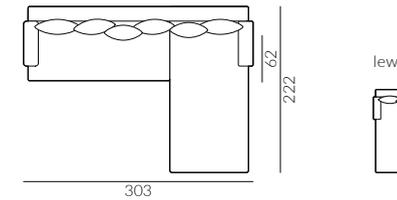
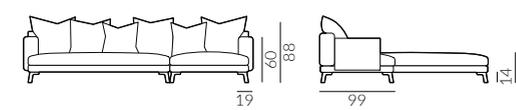

narożnik 2,5-os. deep prawy

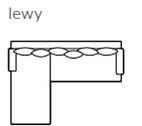
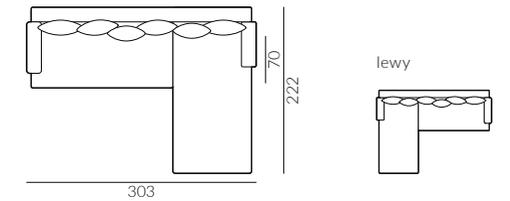
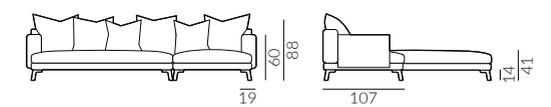

narożnik 3-os. prawy

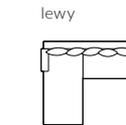
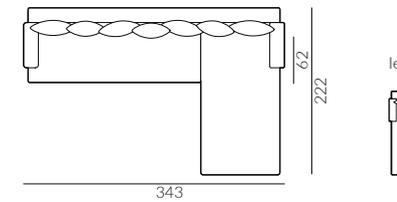
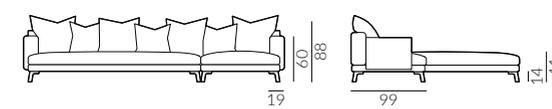

narożnik 3-os. deep prawy

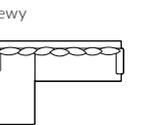
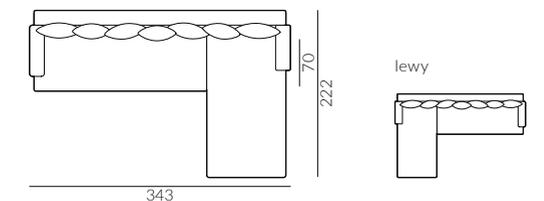
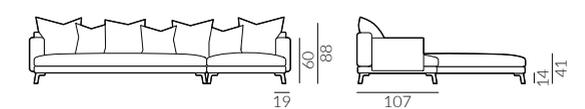

Muffin

Elementy kolekcji:

sofa 1,5-os.

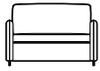

sofa 2-os.

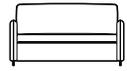

sofa 2,5-os.

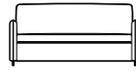

Wybór nóg:



D3-60

DREWNO

dąb lakierowany



dąb wybarwiony na orzech



buk lakierowany



buk malowany na czarno



METAL

lakier proszkowy kolor czarny



chromowany



M6-60

METAL

lakier proszkowy kolor miedź



lakier proszkowy kolor czarny



M7-60

Muffin

Wymiary:

sofa 1,5-os.

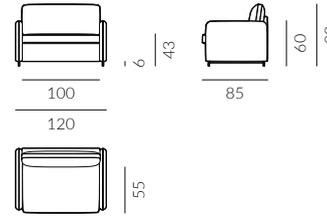

sofa 2-os.

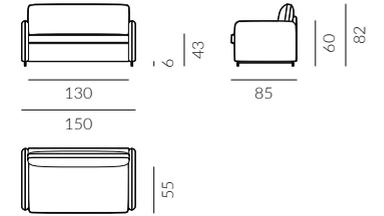

sofa 2,5-os.

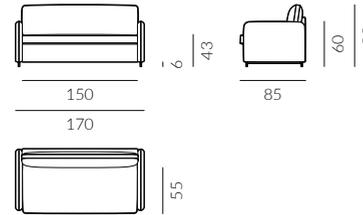

Puffy

Elementy kolekcji nierozkładanej:

fotel 1,5-os.



sofa 2-os.

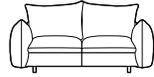

sofa 2,5-os.

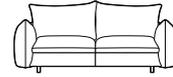

sofa 3-os.

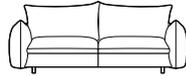

sofa 4-os.

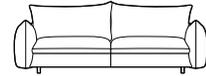

Wybór nóg:



D3-80



M6-80

DREWNO

dąb lakierowany



dąb wybarwiony na orzech



buk lakierowany



buk malowany na czarno



METAL

lakier proszkowy kolor czarny



chromowany



lakier proszkowy kolor brązowy



Puffy

Wymiary kolekcji nierozkładanej:

fotel 1,5-os.

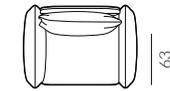
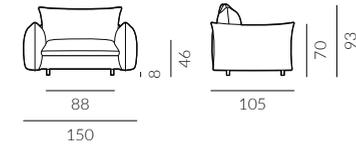

sofa 2-os.

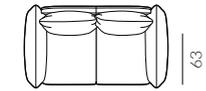
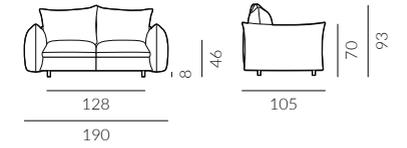

sofa 2,5-os.

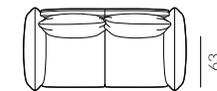
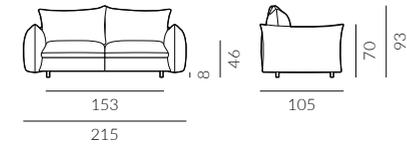

sofa 3-os.

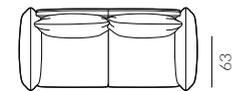
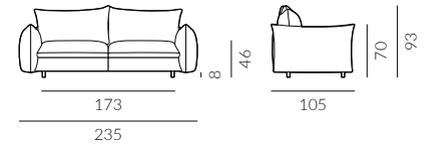

sofa 4-os.

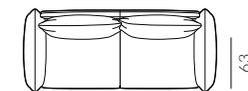
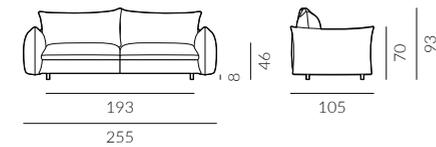

Puffy

Elementy kolekcji sof z funkcją spania:

Wybór szerokości sofy:



Wybór szerokości materaca:

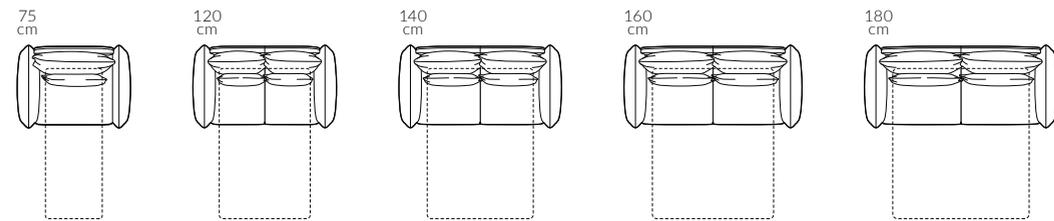

Wybór nóg:



Puffy

Wymiary kolekcji sof z funkcją spania:

fotel 1,5-os.

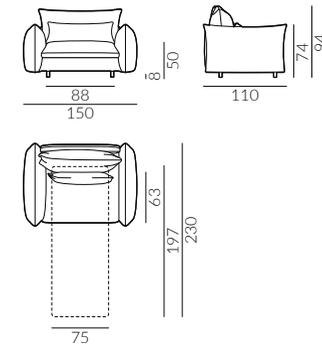

sofa 2-os.

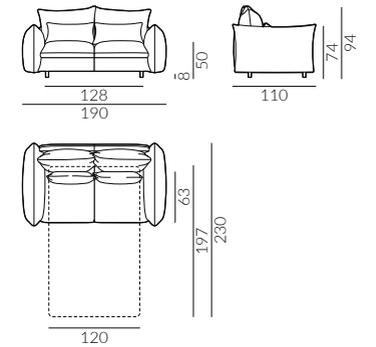

sofa 2,5-os.

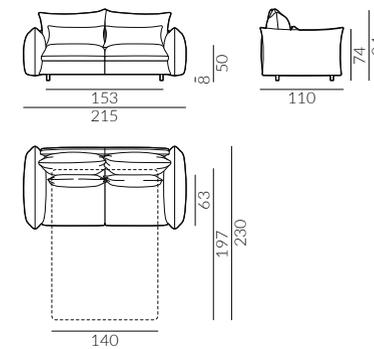

sofa 3-os.

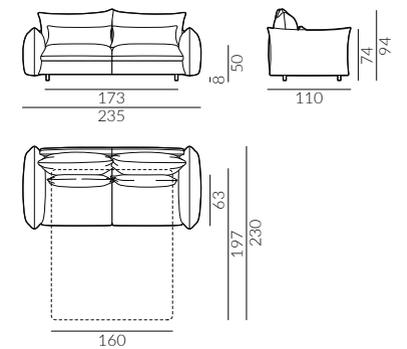

sofa 4-os.

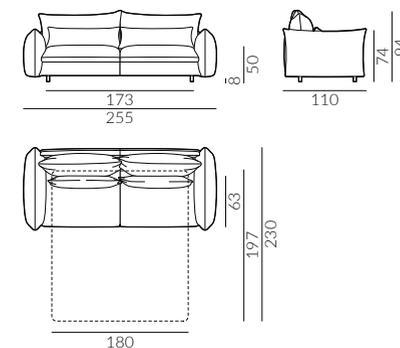

Slim

Elementy kolekcji nierozkładanej:

fotel 1,5-os.



sofa 2-os.

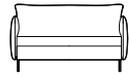

sofa 2,5-os.

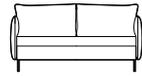

sofa 3-os.

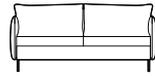

sofa 2,5-os. z szezlongiem

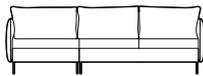

sofa 3-os. z szezlongiem

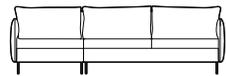

Wybór wysokości podłokietnika:

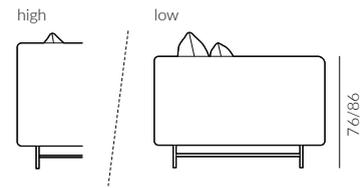

Wybór kedry:



KEDRA

kedra standardowa



Kirkby Design Chelsea Charcoal



Kirkby Design Chelsea Linen



Sorensen Dunes Dark Brown



Sorensen Dunes Camel



Wybór nóg:



M16-145

METAL

lakier proszkowy kolor czarny



chromowany



lakier proszkowy kolor mosiądz



lakier proszkowy kolor miedź



Slim

Wymiary kolekcji nierozkładanej:

fotel 1,5-os.

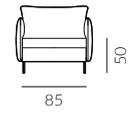

high



low

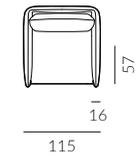
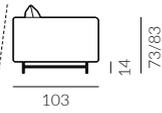

sofa 2-os.

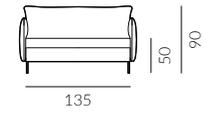

high



low

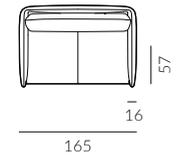
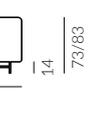

sofa 2,5-os.



high



low

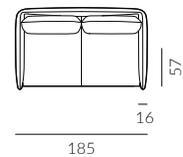
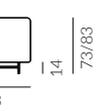

sofa 3-os.

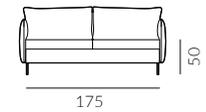

high



low

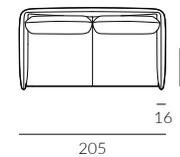

sofa 2,5-os. z szezlongiem lewa



high



low

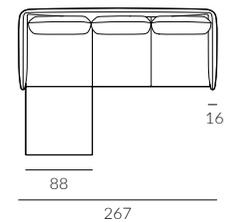
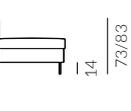

sofa 3-os. z szezlongiem lewa

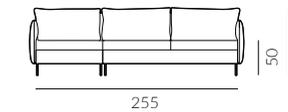

high



low

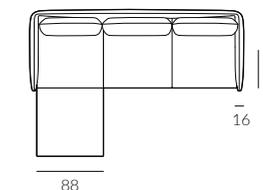

prawa



prawa

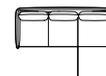

Slim

Elementy kolekcji sof z funkcją spania:

Wybór szerokości sofy:

fotel 1,5-os.



sofa 2-os.

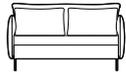

sofa 2,5-os.

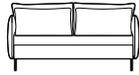

sofa 3-os.

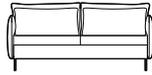

sofa 2,5-os. z szezlongiem

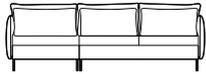

sofa 3-os. z szezlongiem

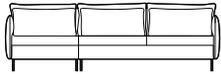

Wybór szerokości materaca:

65 cm

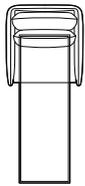

120 cm

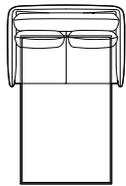

140 cm

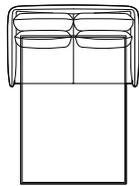

160 cm

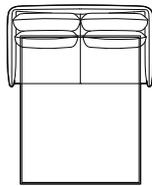

140 cm

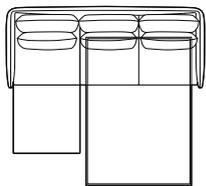

160 cm

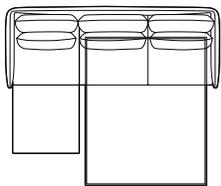

Wybór wysokości podłokietnika:

high



low

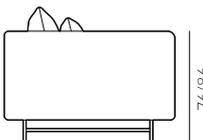

76/86

Slim

Wybór kedry:



kedra standardowa



Kirkby Design Chelsea Charcoal



Kirkby Design Chelsea Linen



Sorensen Dunes Dark Brown



Sorensen Dunes Camel



KEDRA

Wybór nóg:



950

M13-140

METAL

lakier proszkowy kolor czarny



chromowany



lakier proszkowy kolor miedź



lakier proszkowy kolor miedź



Wymiary kolekcji sof z funkcją spania:

fotel 1,5-os.

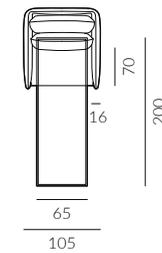
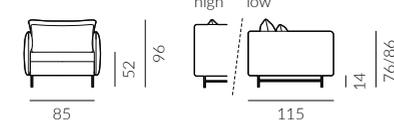

sofa 2-os.

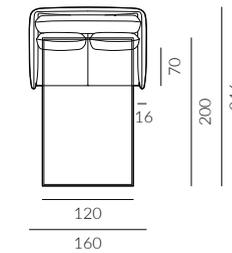
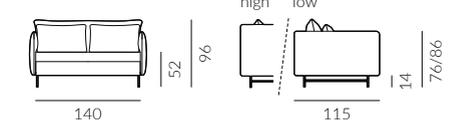

sofa 2,5-os.

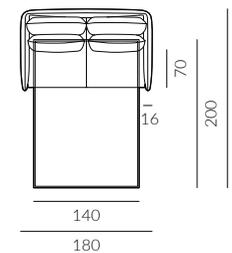
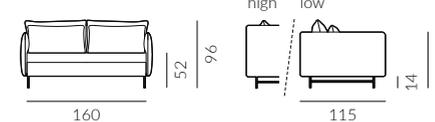

sofa 3-os.

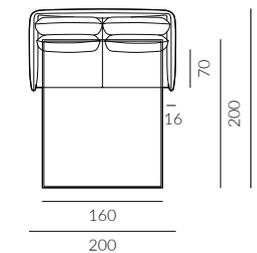
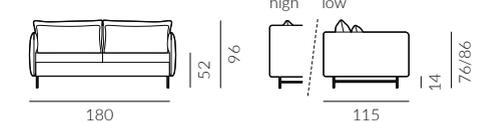

Slim

Wymiary kolekcji sof z funkcją spania:

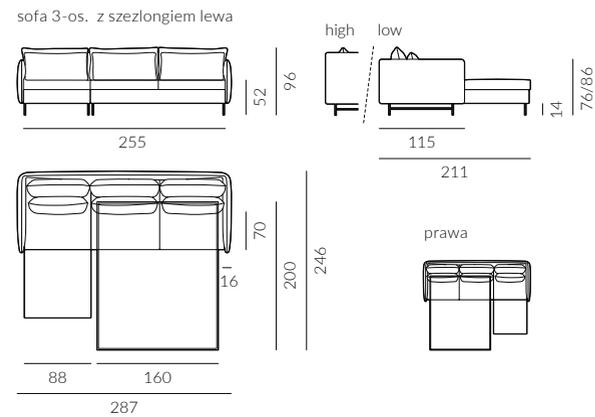
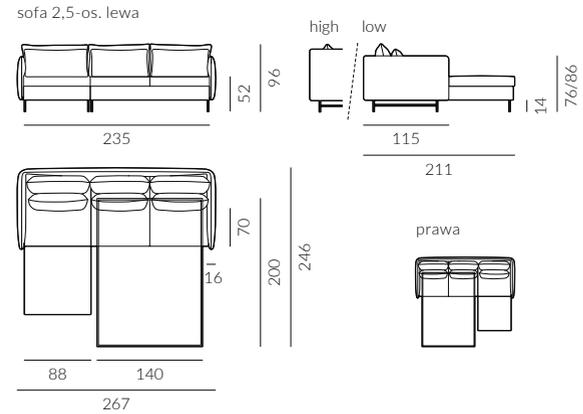

Twin

Elementy kolekcji:

wariant z oparciem i podłokietnikami

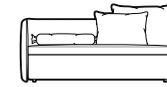

zestaw trzech poduszek

wariant z oparciem i podłokietnikami

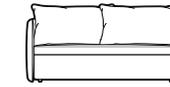

zestaw dwóch poduch oparciowych

wariant z podłokietnikami

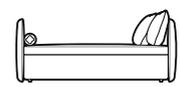

zestaw trzech poduszek

Wybór kedry:

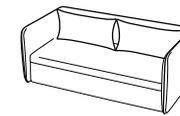

KEDRA

kedra standardowa



Kirkby Design Chelsea Charcoal



Kirkby Design Chelsea Linen



Sorensen Dunes Dark Brown



Sorensen Dunes Camel



Wymiary:

wariant z oparciem i podłokietnikami

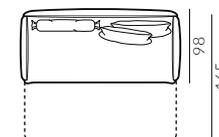
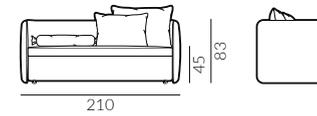

wariant z podłokietnikami

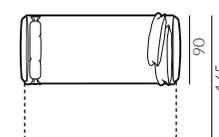
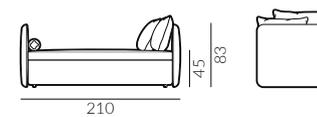

wariant z oparciem i podłokietnikami

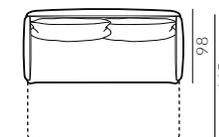
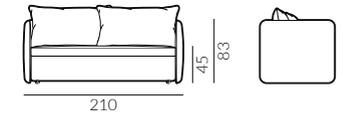

Wall Street

Elementy kolekcji:

puf



ławka



fotel



sofa 2-os.

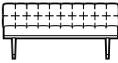

szezlony



sofa 3-os.

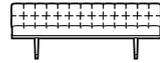

Noga i baza:

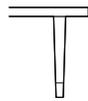

końcówka nogi wykonana z mosiądzu

DREWNO

orzech amerykański



METAL

mosiądz



Wymiary:

puf

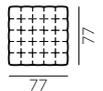

ławka

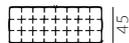

fotel

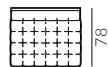
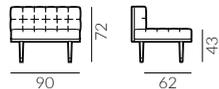

sofa 2-os.

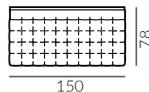
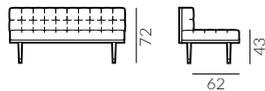

szezlony

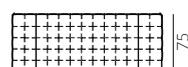
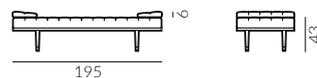

sofa 3-os.

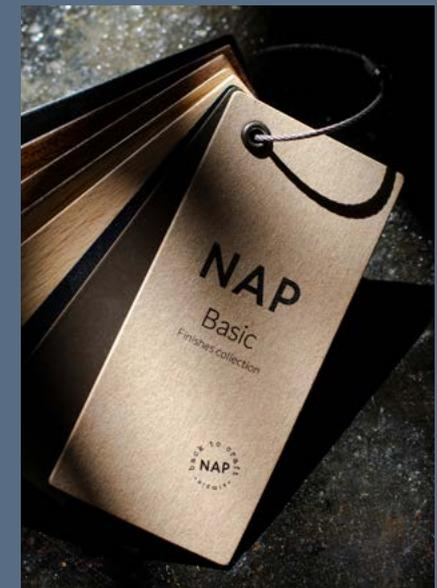
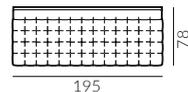
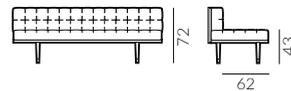



Grupy cenowe tkanin i skór

Grupa	Nazwa	Skład	Wytrzymałość	Odporność na światło	Polecane do kontraktu	Easy clean
A	Alaska	bawełna 100%	23 500	4/5		
	Keystone	bawełna 79%, poliester 21%	40 000	4		•
	Caleido	bawełna 63%, len 37%	32 500	5		
C	Isi	len 100%	31 000	4/5		
	Valerye	welur bawełna 100%	20 000	4/5		
	Smooth	welur poliester 100%	100 000	5	•	•
	Panno	wełna 70%, nylon 30%	40 000	4/5	•	
	LO10 Sahara	len 100%	20 000	4		
E	Chelsea	len 100%	35 000	5		
	Velluti	welur bawełna 100%	60 000	4/5		
	Q341	len 100%	100 000	5		
F	Canvas	wełna 90%, nylon 10%	100 000	6	•	
	Melange Nap	wełna 97%, nylon 3%	60 000	6	•	
	Varese	welur bawełna 100%	50 000	5		
G	Tonus	wełna 90%, nylon 10%	100 000	6/7	•	
	Hallingdal 65	wełna 70%, wiskoza 30%	100 000	7	•	
H	Hero	wełna 96%, nylon 4%	45 000	6/7	•	
K	Lama	wełna 38%, wiskoza 29%, len 14%, bawełna 11%, bambus 4%, poliamid 4%	40 000			
2	Linea	Skóra		>5	•	
5	Dunes	Anilina		>3	•	



FABRYKA NAP WAY

W NAP fascynacja rzemiosłem nie jest chwilowym trendem. Jest z nami od samego początku działalności. Dbamy o to, aby materiały były naturalne oraz solidne. Wiemy, że praca ludzkich rąk jest ważna, a dobry design będzie inwestycją na lata. **Back To Craft** to dla nas nie tylko hasło przewodnie, ale też dbałość o każdy detal i zamiłowanie do ponadczasowych produktów.

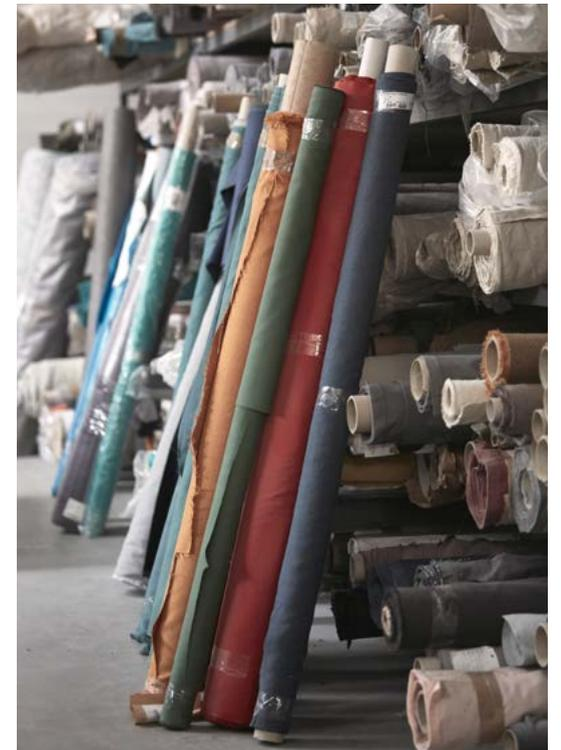

Meble z kolekcji własnych powstają w fabryce NAP Way w Brodnicy. W projektowaniu łączymy techniki rzemieślnicze z nowoczesnymi technologiami. Stawiamy na ponadczasowe wzornictwo oparte na naturalnych materiałach i tradycyjnych metodach produkcji. Proponujemy szeroką gamę rozwiązań i różnorodnych materiałów, dzięki czemu powstają produkty wyjątkowe i szyte na miarę oczekiwań klientów. W produkcji czerpiemy z najlepszych tradycji rzemieślniczych, ale patrzymy też w przyszłość, by tworzyć nowe, nietypowe rozwiązania.



KONTAKT

DYSTRYBUCJA

dystrybucja@nap.com.pl

ONLINE

nap.com.pl



